

Haustüren › Selection

Haustüren erleben



TÜRSYSTEME
Wipro®

www.wipro.com   

Seit vielen Generationen Wipro produziert in Österreich seit 1955



1955
Gründung von Wipro durch
Wilhelm Wipplinger



1955
Baubeginn Stammwerk
Vorderweißenbach



1960
Wipro Stammwerk in Vorder-
weißenbach

1976
Übernahme durch
Robert Wipplinger sen.



1977
Neubau des Werks
am aktuellen Standort in
Vorderweißenbach

1988
Mobile Trennwände
Kooperation mit
PARTHOS inraum systeme



1995-96
Ausbau der Werkshalle
in Vorderweißenbach



1977
Beginn der Produktion
von Rundbogentüren



1976
Entwicklung der
Rundbogenstahlzarge



1993
Eröffnung Wipro
Schauraum Wien



2014
Umbau Wipro
Schauraum Wien



2014
Umbau Wipro
Schauraum München



1997
Eröffnung Wipro
Schauraum Kirchheim
b. München



2016
Eröffnung Wipro
Schauraum Vomp



seit 2016
Robert Wipplinger
Geschäftsführung



1996
Erweiterung
Werksschauraum
Wipro Werk am Standort
Vorderweissenbach



2016
Übernahme durch die
dritte Generation (v.l.n.r.):
Robert und Alexander Wipplinger



Insgesamt über 120
Wipro Mitarbeiter/-innen

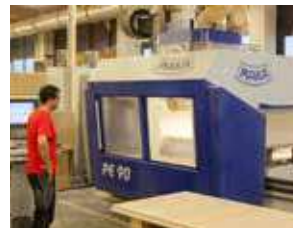

Modernste Maschinen
im Wipro Werk

Darauf geben wir Ihnen unser Wort.

Wir haben Handschlagqualität, und diese prägt die Arbeit in unserem 1955 gegründeten Familienbetrieb seit Generationen. Wir sind mit unserer Heimat und mit den Leuten, die mit uns täglich hochwertige Handwerkserzeugnisse herstellen, eng verbunden. Ebenso mit unseren Kunden. Viele kennen wir sogar persönlich. Ihr Vertrauen ist uns alles. Daher steckt in jedem Erzeugnis unseres Hauses neben Perfektion, jahrzehntelanger Erfahrung und modernster Technik auch gehörig viel „Herzblut“. Darauf geben wir Ihnen unser Wort.

Darüber hinaus sind wir eine innovative Ideenwerkstatt. Individuelle Wünsche unserer Kundinnen und Kunden zu verwirklichen, ist stets unser wichtigstes Ziel. Wipro Kunden können darauf zählen, intensiv beraten zu werden, wertvolle Anregungen zu erhalten und immer einen persönlichen Ansprechpartner vorzufinden, der mit dem Projekt „persönliche Haustüre“ eng vertraut ist.

Die nicht enden wollenden Kombinationsmöglichkeiten unserer unzähligen Türmodelle mit unterschiedlichsten Oberflächen, Ausführungen und technischen Raffinessen, lassen Türenräume wahr werden. Gleichzeitig greifen wir elementare Themen wie Sicherheit oder Wärmeschutz bis hin zur Perfektionierung der Montage aktiv auf.

Das Ergebnis sind ...

- individuelle und ausgefeilte Türsysteme,
- die selbst höchsten optischen und technischen Ansprüchen gerecht werden und
- national wie auch international vielfach geprüft, zertifiziert und ausgezeichnet sind.

Um Ihre Türenräume zu verwirklichen, freuen wir uns auf Ihre Entscheidung für Wipro.

Ihr



Die gelungene Wahl einer perfekten Haustür umfasst vielfältige Entscheidungskriterien wie ...

- die Findung des persönlichen Türenstils
- die Modellauswahl und die Berücksichtigung Ihrer individuellen Designwünsche
- die Erfüllung Ihrer Ansprüche hinsichtlich Sicherheit und Schallschutz
- die zeitgerechte Türenplanung, im Idealfall noch vor Beginn der baulichen Tätigkeiten

Als erfahrene Spezialisten sind wir in allen technischen Fragen Ihr kompetenter Berater. Darüber hinaus verwirklichen wir als Planer und Designer rund ums Thema Außentüren Ihre Türenträume und zeigen Ihnen völlig neue Lösungsmöglichkeiten.

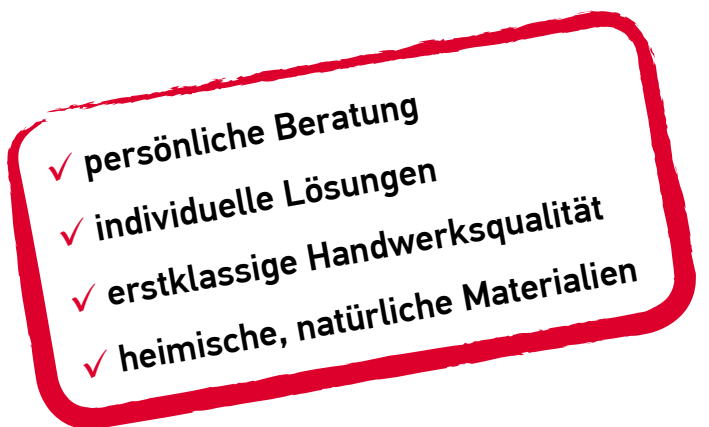



Liebe auf den ersten Blick Wipro Haustüren

Wipro Haustüren werden mit modernster Technik gefertigt. So ist es möglich, die hochwertigen Oberflächenbeschichtungen im Außenbereich farblich der Fassade anzupassen, während sie sich im Innenbereich an der Raumgestaltung orientieren. Dezent Fräsungen, Niro-Applikationen, edle Verglasungen, einzelne Designelemente oder auch Komplettverkleidungen mit optisch interessanten Materialien wie Naturstein, Stahl, Keramik oder Beton sind optional möglich. Ebenso Türanlagen mit Seitenteilen oder Oberlichtern.





Sicherheit

... für Sie und alle, die Ihnen wichtig sind

Wipro Haustüren bieten schon allein durch ihre spezielle Konstruktion und die erstklassigen Beschläge ein besonders hohes Maß an Sicherheit. Für einen noch höheren Sicherheitsstandard gibt es die Ausführung mit erhöhter Widerstandsklasse „RC2“.



**Sicher
im eigenen Haus.**

Vermeehrt eine Frage der
richtigen Haustüre!

Welche zusätzliche Sicherheit bietet die einbruchhemmende Ausführung „RC2“?

- Einbau spezieller Keilsperricherungen zusätzlich zu den massiven Türbändern. Diese verhindern das seitliche Verschieben des Türblattes und lassen in Verbindung mit der Hakenverriegelung des Türverschlusses keinen zusätzlichen Freiraum für ein etwaiges Aufzwängen.
- Bei Wipro Haustüren mit Verglasungseinsätzen kommen, anstelle der üblichen Isolierverglasungen, spezielle Isolier-Sicherheitsgläser der Qualitätsstufe P4A zum Einsatz.
- Das Isolier-Sicherheitsglas wie auch etwaige vorhandene Türfüllungen werden durch ein spezielles, sicherheitsrelevantes Einbauverfahren mit dem Haustürblatt verbunden.
- Den Abschluss dieser einbruchhemmenden Ausführung „RC2“ bilden die eigens für diese Widerstandsklasse gekennzeichneten, geprüften und zugelassenen Zierbeschläge (Sicherheitsgarnituren oder Schutzrosetten) sowie die Durchführung der Montage laut Montageanleitung.
- Erst mit all diesen korrekt verwendeten und eingebauten Komponenten, kann eine Wipro-Haustüre mit dem Prüfzertifikat gekennzeichnet werden.



Die Widerstandsklasse „RC2“ basiert auf der ÖNORM EN 1627:2011



Dreifach Isolierscheibe inkl. einem VSG-Verbund-Sicherheitsglas mit 4-fach folierter PVB-Zwischenschicht, Qualitätsstufe P4A.



Bandsicherung bei Ausführung RC2



Wipro Sicherheitskomponenten

- 5-fach Sicherheitsschloss mit Bolzen-/Hakenkombination
- Bandsicherung
- Sicherheitsschließleiste
- aufbohrsicheres Beschlagset

**Wipro
Haustüren
sind RC2 geprüft
erhältlich**

Wie komme ich zur Wipro Traumtür?

- ausführliche technische Beratung und professionelle Planung von erfahrenen Spezialisten
- Ermittlung des Naturmaßes durch unsere MitarbeiterInnen oder Wipro Partner
- flexible Produktion für individuelle optische und technische Lösungen
- umfassende Auswahl an Haustüren für Neubau und Renovierung
- fachgerechter Einbau inklusive Reinigung des Montagebereichs
- sorgfältige Verarbeitung heimischer, natürlicher Materialien
- hochwertige Handwerksqualität, hergestellt in Österreich
- trendiges Türenprogramm für Ersteinrichter

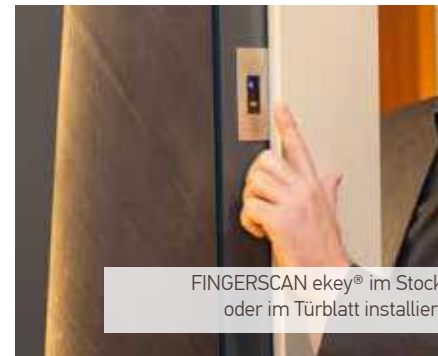

FINGERSCAN ekey® im Stock oder im Türblatt installiert

Fingerprint und Kartenschließsysteme

Unsere Haustüren können optional mit Zahlencode oder Fingerprint aufgerüstet werden.

Je nach Ausstattung der neuen Haustüre können so automatische Türöffner oder ein Motorschloss angesteuert werden.

In der High-End-Version lassen sich, als kleine SmartHome-Lösung, zusätzliche Komponenten wie Garagentor oder Alarmanlage einbinden.



Verdeckt liegende Bänder



Verdeckt liegender Türschließer mit Feststeller

Inhalt S02-21

Genau Meins!

Geschichte
Philosophie
Sicherheit
Inhalt
Seitenteile und
Oberlichten
4 Stock und
Flügelausführungen/
4 Technikpakete
Haustürenaufbau
Blindstock
Qualität



S22-55

Zeitlos modern

Langlebig schöne,
hochwertig exklusive
und trendige Haustüren

S56-63

Alpin Edition

Stilvolle rustikale Landhaus-
Haustüren in typisch
österreichischer Alpinkultur

S64-69

Stilvoll kultiviert

Klassische Landhaus- und
Altbautüren

S70-76

Homefeeling

Trendige Türen
mit verspielten Designs

S77-91

Zubehör / Ausstattung

Verglasung
Oberflächen und Farben
Sicherheitsgarnituren,
Schutzrosetten, Türklopfer,
Stoßgriffe und Zierbügel
Technik: Schlösser,
Beschlagskomponenten, Zylinder
Wipro Schauräume
Lieferung und Wartung
Übersicht: alle Modelle



Genau Meins!

Geschmäcker sind verschieden
wie wir Menschen



Schauraum Wien

Der erste Eindruck zählt!



Wir bieten faszinierende Vielfalt für jeden Geschmack. Etwas Besonderes: Holz-Haustüren mit unterschiedlicher Oberflächen- und Farbgestaltung auf den Innen- und Außenseiten. Die Haustür passt damit einerseits perfekt zur Fassade und ist andererseits optimal auf die Innentüren abgestimmt. Ein 5-fach Sicherheitsschloss mit zusätzlich 4 Schwenkriegel und (wahlweise) mit zusätzlichen Tresorbolzenriegel machen Wipro Haustüren sehr sicher! Jede Haustür wird für Neubau und Renovierung maßgefertigt. Sie haben die Auswahl: Rundbogen, Segmentbogen, Seitenteil(e), Oberlichte(n),...

Haustüren mit Seitenteilen und Oberlichte

Wählen Sie aus einer Vielzahl von Möglichkeiten, wahlweise mit Seitenteil und Oberlichte

Welche Haustür passt für Sie?

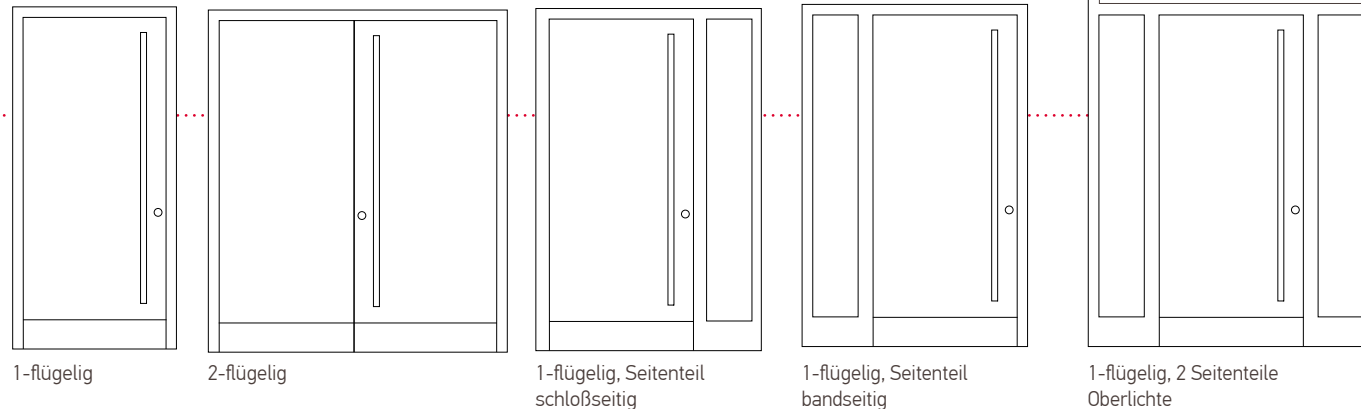

Auswahl der Seitenteile

Die Gestaltung des Seitenteils besteht aus 2 Komponenten.

1. Die technische Ausführung (AV1, AV2-A, AV2-B, AV3)

Die Wahl der Ausführungs-Variante kann aber von den zur Verfügung stehenden Mauerlichtmaßen beeinflusst werden.

2. Die optische Ausführung (ST1; ST3; STM)

Möglichkeiten ohne Ende.

Die Wahl der Haustür beeinflusst die Gestaltung des gesamten Hauses

Unabhängig vom Baustil eines Hauses beeinflussen Seitenteile und Oberlichten das Aussehen der Haustüre und prägen damit die Optik des gesamten Eingangsbereiches. Damit Türträume bis ins kleinste Detail wahr werden, bedarf es vieler Gestaltungsmöglichkeiten. Das Typenprogramm von Wipro, kombiniert mit Seitenteilen und/oder Oberlichten, schafft diesen Gestaltungsreichtum, führt zu jenen individuellen Lösungen, die dazu beitragen, dass Häuser eigenständig, anders, persönlich aussehen!

Die Vielfalt der Wipro Haustüren-Gestaltung ist eine Rechnung, die immer aufgeht.

Egal, welche Möglichkeiten Sie untereinander kombinieren, als Summe erhalten Sie stets Ihre absolut individuelle Lösung. Seitenteile und Oberlichten als Fixteil oder auch zum Öffnen.

So flexibel sind Wipro Türensyste:

- 1-flügelig: Seitenteil wahlweise bandseitig /schloßseitig / beidseitig und wahlweise mit Oberlichte.
- 2-flügelig: Seitenteil wahlweise bandseitig /schloßseitig / beidseitig oder beidseitig und wahlweise mit Oberlichte.
- 2-flügelig asymmetrisch möglich
- Seitenteile und Oberlichten als Fixteil
- Oberlichten zum Öffnen
- Seitenteile mit Verglasung
- Seitenteile mit Füllung

Beispiele für unterschiedliche Seitenteilmotive

Welches Seitenteilmotiv gefällt Ihnen besonders?

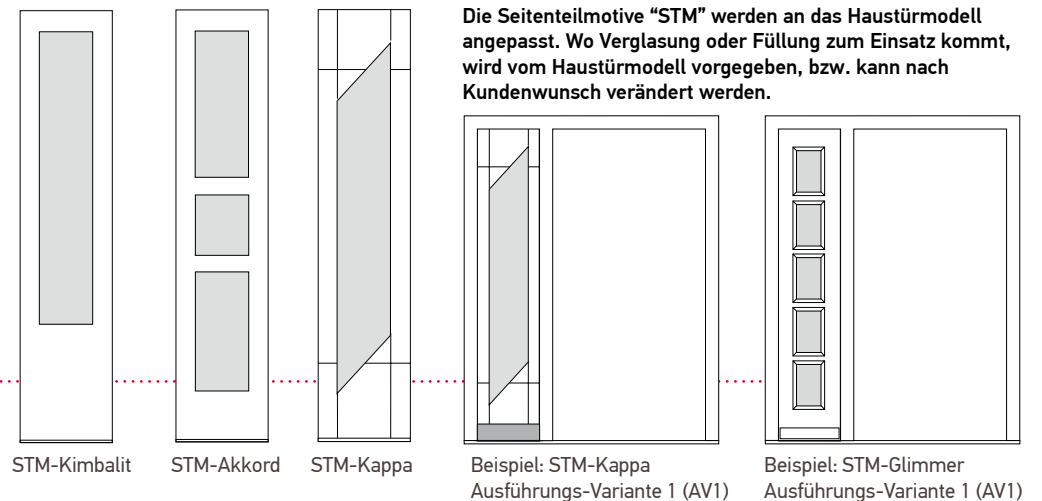
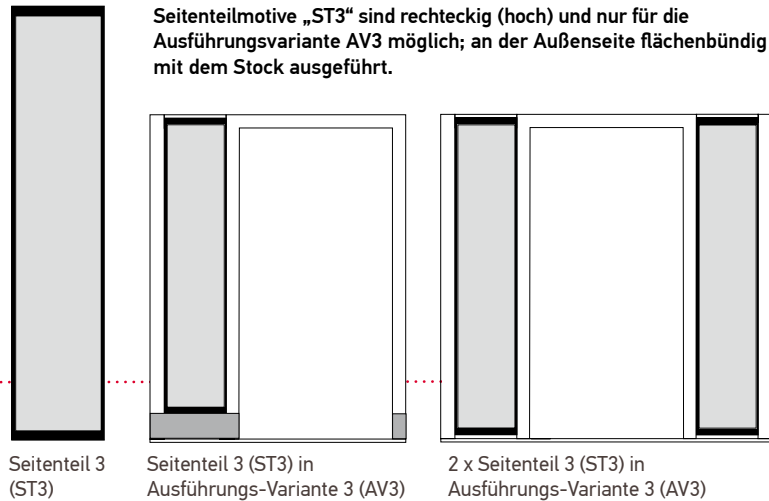
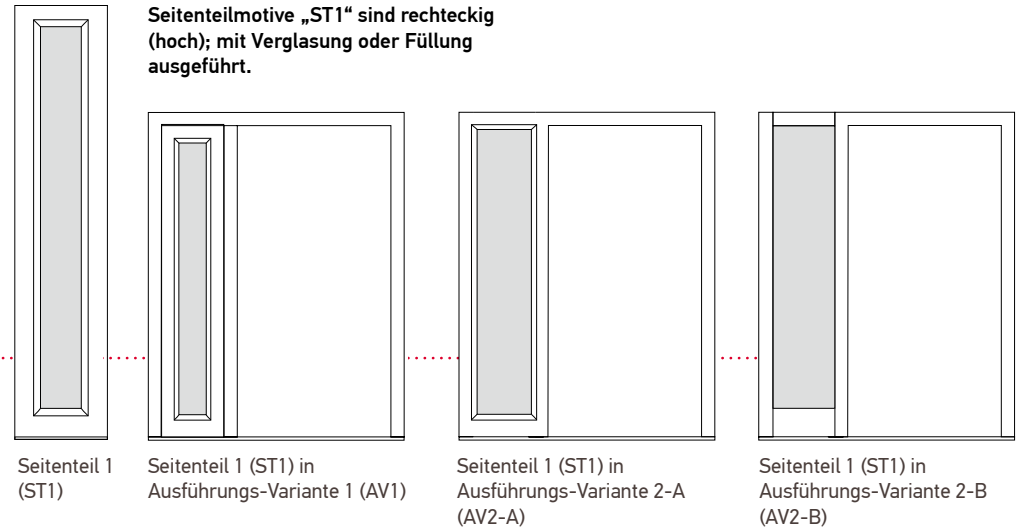

Motive und Ausführungsvarianten finden Sie auf unserer Website
www.wipro.com

Welche Kombinationsmöglichkeiten auch immer ausgewählt werden:
 Das Ergebnis ist stets eine absolut individuelle Lösung.

Unsere Berater stehen Ihnen jederzeit zur Verfügung.

Mögliche Ausführungsvarianten von Stock und Flügel

Wipro bietet vier Ausführungen von Stock und Flügel an und macht so viele Haustüren-Verarbeitungen möglich. Türflügel und Türstöcke sind 70 mm oder 100 mm stark. Mit den vier möglichen Ausführungen lassen sich alle ästhetischen und architektonischen Anforderungen abdecken.

Sollen Stock und Flügel außen und innen bündig sein (vgl. Abb. 4) oder sollen der Stock und die Haustüre möglichst schlank wirken (vgl. Abb.1)? Wipro Fachleute erläutern gerne die Vorteile jeweiliger Lösungen, abgestimmt auf die baulichen Anforderungen.

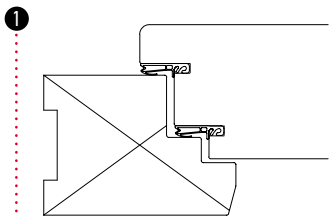

Standardausführung
Stock und Flügel ca. 70 mm stark;
innen und außen überfäلت

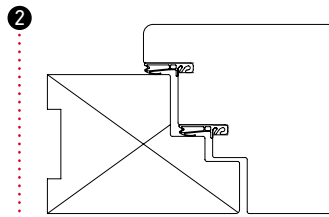

Ausführung: ISAB
Stock ca. 70 mm / Flügel ca. 100 mm stark;
innen standard, außen bündig

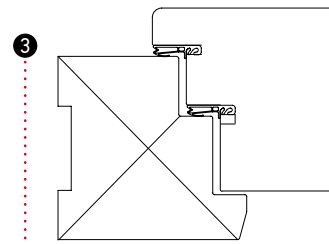

Ausführung: Standard 100
Stock und Flügel ca. 100 mm stark;
innen und außen überfäلت

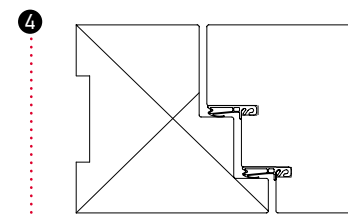

Ausführung: IBAB
Stock und Flügel ca. 100 mm stark;
innen und außen bündig

4 starke Technikpakete

Je nach Anforderung bietet Wippro vier starke Standardpakete mit entsprechend unterschiedlichen technischen Komponenten und Zubehör (siehe Tabelle), die natürlich je nach Kundenwunsch erweiterbar sind.

	Paket 1 Für Vollbau- Haustüren	Paket 2 Für Haustüren mit Lichtausschnitt	Paket 3	Paket 4
› Türblatt standard 70 mm	✓	✓	-	-
› 5-fach Verriegelung	✓	✓	○	○
› Innen bündig – außen bündig	-	-	-	✓
› Türblatt 100 mm	-	-	✓	✓
› Stock standard 70 mm	✓	✓	✓	-
› Stock 100 mm	-	-	-	✓
› Innen standard – außen bündig	-	-	✓	-
› Automatikschloss AS3500 mit Tagentriegelung	○	○	✓	○
› Automatikschloss AS3500 Automatik-Öffner	○	○	○	✓
› Knopf außen oder Stoßgriff aus Selektion S80-81	✓	✓	✓	✓
› Profilzylinder + Schutzrosetten S80, S85	✓	✓	✓	✓
› Aktionsdrücker	✓	✓	✓	✓
› E-Öffner	○	○	✓	○
› Integrierter Micro-Ekey® oder Code Taster im Türblatt S84	○	○	○	✓
› Verdeckte Türbänder 3D verstellbar	-	-	-	✓

- ✓ inkludiert
- optional
- nicht möglich

Haustüren-Aufbau

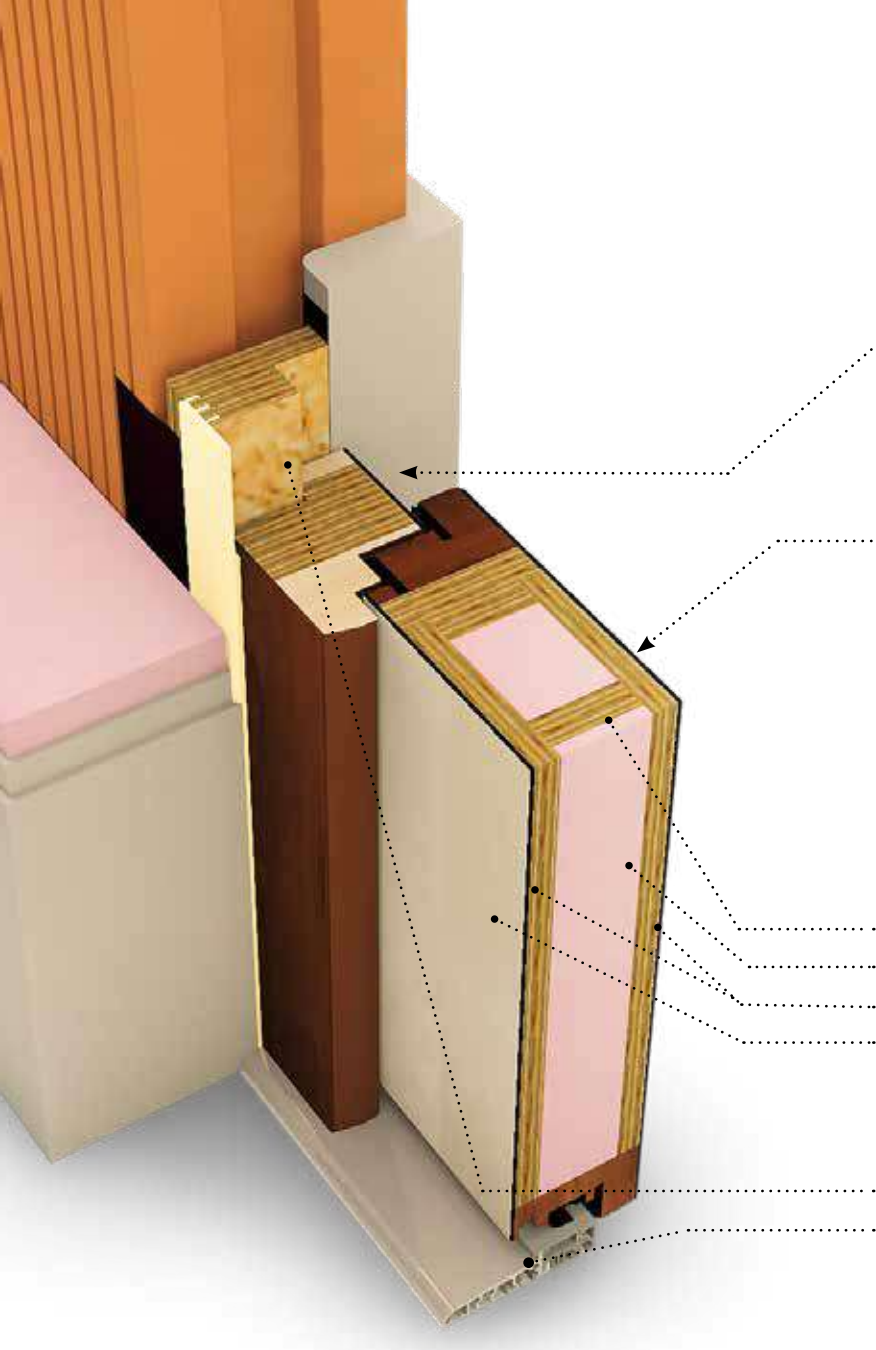

● Stock

- Vielfach schichtverleimtes Holz
- Massivholzeinlagen in Falz und Kantenbereich
- 2-fach Stufenfalz

● Türblatt

- Vielfach verleimtes Holz als Träger
- Eingebauter Massivholzrahmen im Doppelfalzbereich
- 2 Silikondichtungsebenen im Türblatt
- Mindestens 3 Stück 3-dimensional verstellbare Bänder
- Wasserfeste PU-Isolierung in Türblatt und Füllung
- Metallplatten innen und außen (vor letzter Decklage) sorgen als zusätzlicher Stabilisator für Absperrung und dienen als Durchschlaghemmung

Haustüraufbau standard

- 1a Vielschichtig verleimter Holzkörper mit Rippen zur Aussteifung des Türblattes
- 1b Wärmedämmende Isolierung
- 2 Aluminiumabspernung innen und außen
- 3
 - Holzdecklage bei Holzoberfläche,
 - Wasserfeste MDF (mitteldichte Faserplatte) bei Colorlack
 - Witterungsbeständige Exterior-Oberfläche
 - Echtes Steindekor
- 4 Wipro Blindstocksystem mit Putzanschlagleiste (Zubehör)
- 5 Thermisch getrenntes Schwellensystem mit Bodendichtung

bis
 $U = 0,7 \text{ W/m}^2\text{K}$
passivhausgeeignet

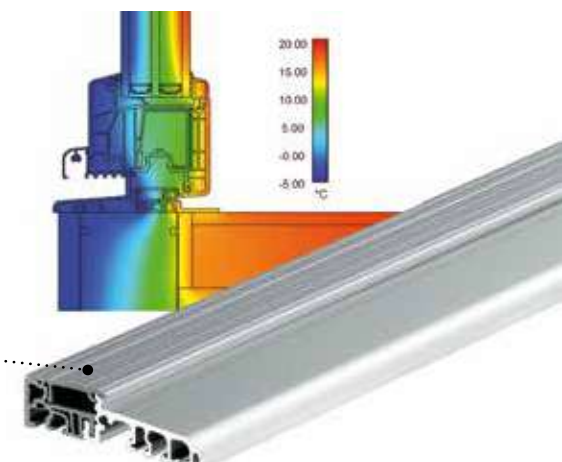

Warum Blindstock?



Geprüft nach ÖNORM EN 14351-1



Jederzeit
ohne Schmutz
austauschbar!
Fassaden
werden nicht
beschädigt.

Einbau ohne Blindstock

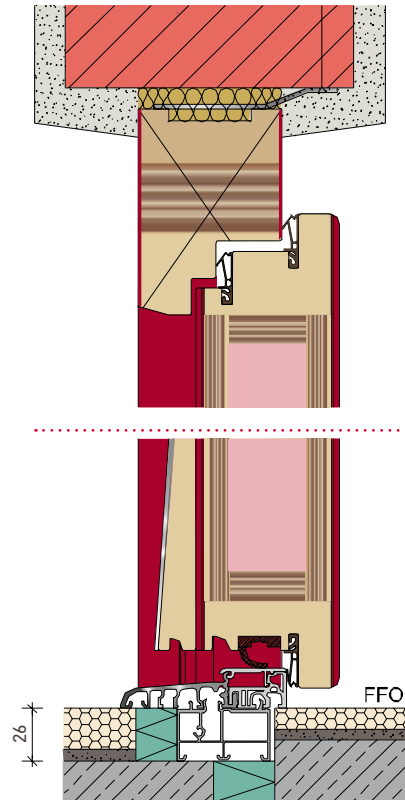

ohne Blindstock

- ➖ Einbau vor Putzarbeit
- ➖ Gefahr von Beschädigung durch Handwerker im Baubetrieb
- ➖ Reparatur nach Einbruchversuch nur eingeschränkt oder mit Demontage möglich

Einbau mit Blindstock

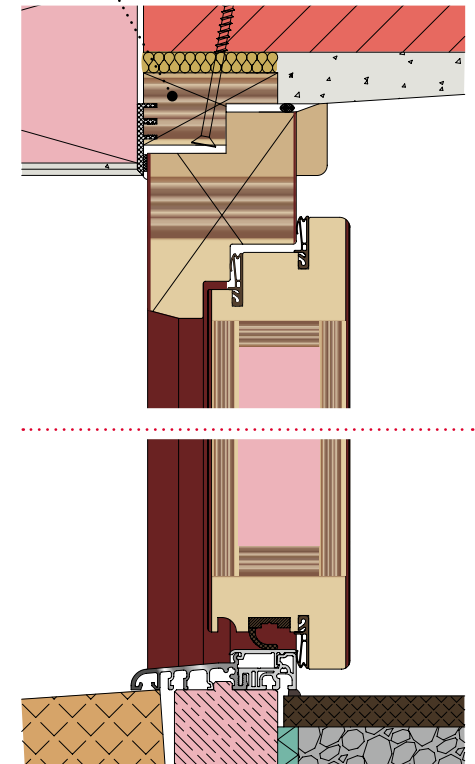

mit Blindstock

- ➕ Ausbau vom Stock ohne Schmutz
- ➕ Professionelle Reparatur im Werk möglich
- ➕ Einbau nach Putz und Estrich usw. (keine Beschädigung durch Handwerker)
- ➕ Provisorium für die Baudauer möglich

Sollte nach einem Einbruchversuch, oder durch eine andere Beschädigung, eine Sanierung nötig sein, kann die Wipro Haustür bei vorhandenem Blindstock ohne großen Aufwand und viel Schmutz ausgetauscht und im Werk saniert werden. Wipro empfiehlt den Blindstock auch deshalb, weil während der Bau-phase ein Bauprovisorium montiert werden kann, und die Haustüre nicht durch grobe Arbeiten beschädigt wird. Der Austausch der Türe geht mit einem Blindstock schneller und einfacher.

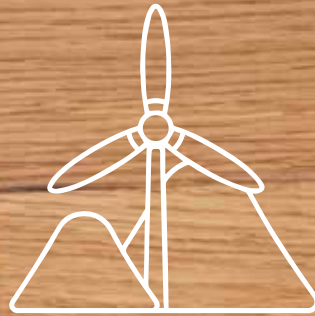
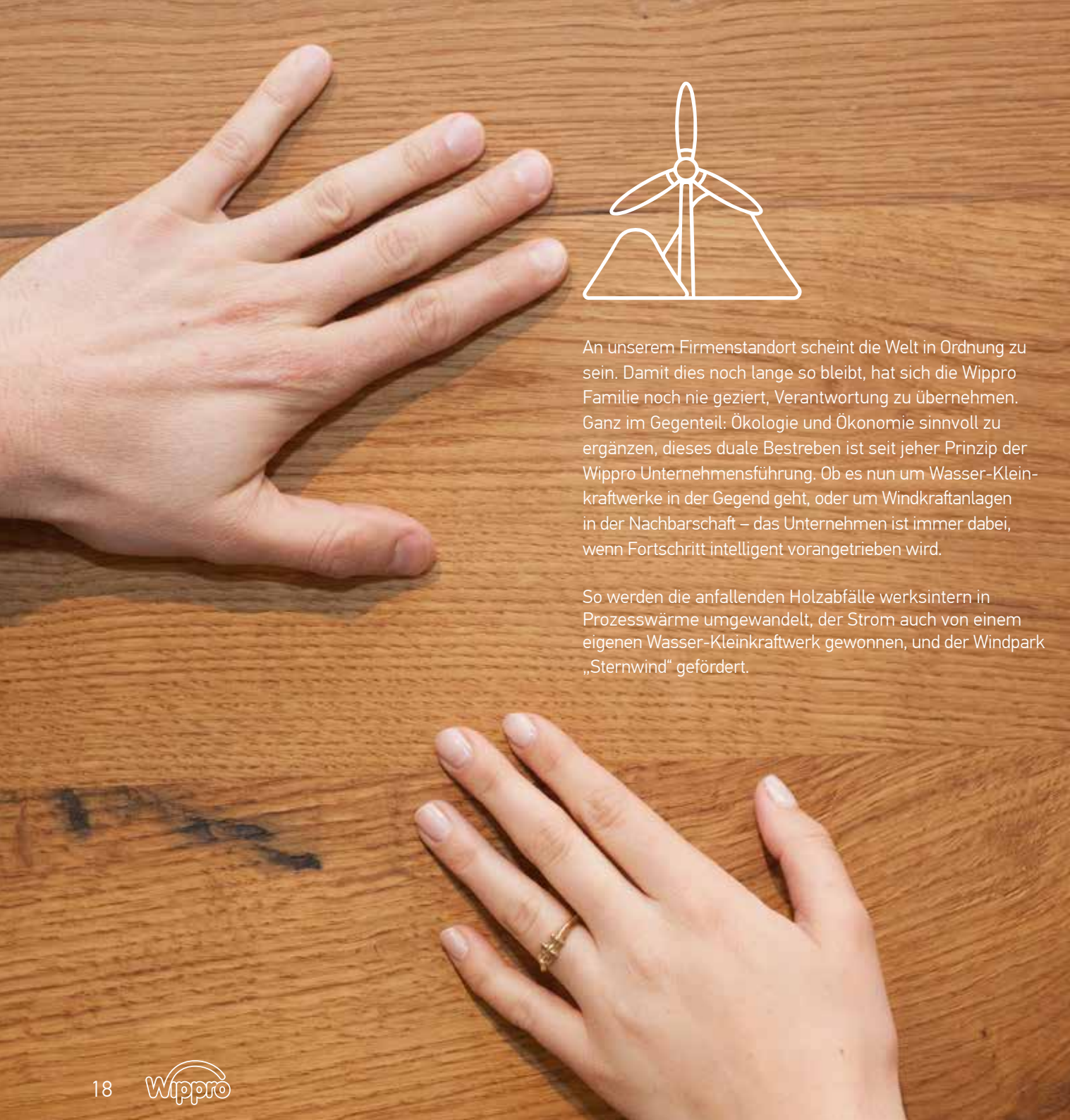

An unserem Firmenstandort scheint die Welt in Ordnung zu sein. Damit dies noch lange so bleibt, hat sich die Wipro Familie noch nie geziert, Verantwortung zu übernehmen. Ganz im Gegenteil: Ökologie und Ökonomie sinnvoll zu ergänzen, dieses duale Bestreben ist seit jeher Prinzip der Wipro Unternehmensführung. Ob es nun um Wasser-Kleinkraftwerke in der Gegend geht, oder um Windkraftanlagen in der Nachbarschaft – das Unternehmen ist immer dabei, wenn Fortschritt intelligent vorangetrieben wird.

So werden die anfallenden Holzabfälle werksintern in Prozesswärme umgewandelt, der Strom auch von einem eigenen Wasser-Kleinkraftwerk gewonnen, und der Windpark „Sternwind“ gefördert.





QUALITÄT



Wipro stellt Menschen in den Mittelpunkt: Mitarbeiter, Kunden, Partner, Lieferanten. Bedürfnisse befriedigen, Anforderungen erfüllen – das ist stets unser erklärtes Ziel. Wir stellen Marken-Produkte her, in formvollendeter Schönheit und mit durchdachter Funktionalität. Da kommen uns jahrzehntelange Erfahrung und die Liebe zur Innovation zugute. Wipro wurde mit dem AUSTRIA Gütezeichen ausgezeichnet!

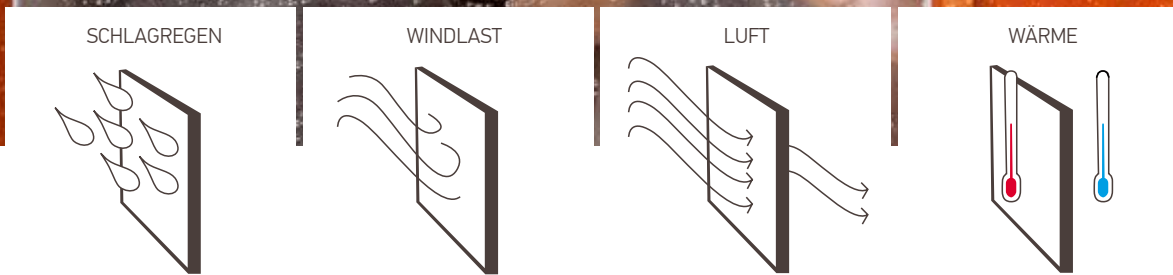

Gewissheit für den Kunden

Eine Wipro Haustüre mit CE-Kennzeichnung zeigt, dass sie den geltenden EU-Richtlinien entspricht und für den freien europäischen Warenverkehr geeignet ist. Die Berechtigung zur Kennzeichnung der Wipro Haustüre mit diesem CE-Zeichen basiert auf einer von Wipro eigenverantwortlich durchgeführten laufenden Produktionskontrolle und der Bestätigung einer notifizierten Prüfanstalt über den Nachweis der geforderten Produkteigenschaften nach einer Erstprüfung. Die nachweislichen Produkteigenschaften der von Wipro gekennzeichneten Haustüren reichen von Windlast-Widerstandsfähigkeit, Schlagregendichtheit, Wärmedämmeigenschaft bis Luftdurchlässigkeit und gehen weit über die Standardanforderungen hinaus. Somit sind Sondergrößen und Sonderkonstruktionen mit CE-Kennzeichnung möglich.



Wipro Qualität

Was Wipro produziert und liefert, wird streng kontrolliert. Dafür sorgen die eigene Qualitätskontrolle und unabhängige, externe Fachleute.

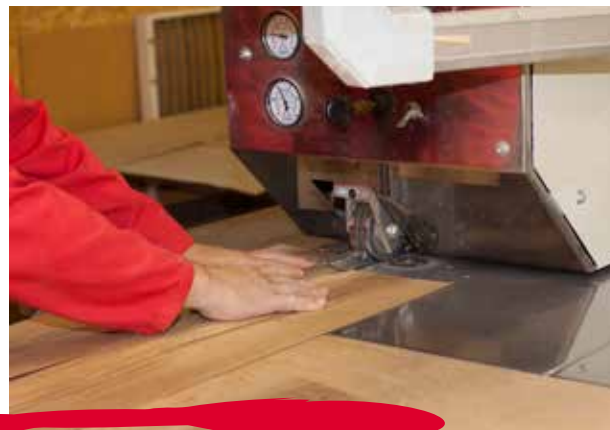

Handgefertigt in Österreich



Colorlack-Oberflächen, kombiniert mit Holz, Exterior, Glas, Stein oder verschiedenen RAL- / NCS-Farben

Stock kann farblich an das Türblatt angepasst oder kombiniert werden.
 Natürlich kann Ihre Haustür optimal an Ihre Fassadengestaltung angepasst werden.
 Mit den Farbkarten (RAL und NCS) kann die richtige Farbe bestimmt werden, damit Sie genau das bekommen, was Sie wollen.

**Farben und Oberflächen
 frei kombinieren***
 *je nach Türmodell möglich

Der Emailrand bei Glasausschnitten
 ist nach RAL-/NCS-Farbe wählbar.

Bei Holz, Stein, Exterior und RAL/NCS Türblatt
 ist die Stockfarbe individuell kombinierbar.

RAL/NCS Colorlack-Farben wählbar.



TANZANIT
 RAL-lackiert
 Glas ISO-V36 Satinato
 Wetterschenkel:
 Edelstahl



ALABASTER
 Stein: Blackline
 RAL-lackiert
 mit LED Beleuchtung



OPAL
 Türblatt: Exterior
 Türstock: RAL-lackiert
 Glas: ISO-V270
 Email: RAL-lackiert
 Wetterschenkel:
 Edelstahl



HOCHKÖNIG
 Türblatt: Antikeiche
 Türstock: RAL-lackiert
 Seitenteil: AV3 | ST3
 Glas: ISO-V270



DANBURIT
 Türblatt und Türstock:
 unterschiedlich RAL-lackiert
 Wetterschenkel:
 Edelstahl



DANBURIT
 Türstock: RAL-lackiert
 Wetterschenkel:
 schwarz



OPAL
 Türblatt weiß, Seitenteil AV3 | ST3
 Verglasung ISO-V270,
 Satinato weiß, Emailrand und
 Stock RAL weiß,

Individualität statt Uniformität

Mit Recht fordern heute Konsumenten Vielfalt statt Einfachheit. Nicht der Produzent schreibt vor, was zu gefallen hat; Kunden formulieren laut und deutlich, was ihnen gefällt; wie das, was sie kaufen, auszusehen hat. Und Qualität? - Sowieso!

Die Mode muss längst mehr Kollektionen liefern als es Jahreszeiten gibt; Autos müssen mehr als nur weiß, schwarz, rot oder blau sein; und eine Haustüre wie der Nachbar, die will niemand. Unikate sind gefragt, persönlich abgestimmte Produkte, die eigenständig wirken. Wipro hat diesen Trend schon vor langer Zeit erahnt und sein Angebot und die dazugehörigen Produktionsmethoden darauf ausgerichtet. Obwohl im Mühlviertler Werk auch manchmal pompöse opulente Einzeltüren für exotische Export-Projekte entstehen, zeigt die Spur des Zeitgeistes in eine andere Richtung:

Schlichte Modernität, reduziertes Design, Top-Funktionalität diktiert der Markt. Dafür hat Wipro die richtigen Elemente aus Material, Gestaltungsgespür und technischem Know how bereitgestellt. Puzzle-Steine, die für jede individuelle Haustüre neu und einzigartig zusammengesetzt werden.





DANBURIT

RAL-lackiert, raumhoch, Seitenteil AV2-B | ST1,
Verglasung ISO-V3, Satinato weiß,
RAL-Farben passend zu Fassadengestaltung

DANBURIT

Natursteinauflage Multicolor, Stock RAL-lackiert,
Stangengriff STG 51, Schutzrosette SG SR2,
Seitenteil AV3 | ST3, Verglasung ISO-V270, Satinato weiß



Garagentorbeplankung

Natursteinauflage Multicolor,
passend zur Haustüre

Wir informieren Sie gerne über
Garagentorbeplankungen im Haustürdesign

SICHERHEIT | SCHUTZ | INDIVIDUALITÄT

ARAGONIT

Spiegelglasauflage mit Spionglas,
Seitenteil AV3 | ST3, grifflos,
Fingerprint

SICHER UND STILVOLL ANGEPASST AN AUSSENFASSADEN

AUSSEN



WOHLNICH AN DIE INNENTÜRE ANGEPASST

INNEN



STILSICHER UND SICHER

Wipro bietet viele Möglichkeiten, Haustüren an Gegebenheiten anzupassen: innen Holzoptik wie die Innentüren; außen wetterbeständiges Glas. Das ist sicher: Wipro vereint in Haustüren Ästhetik und Sicherheitsanspruch.

Innen: Holzfurnier Eukalyptus dunkel
Raumhoch 300 cm, Seitenteil AV3 | ST3



ARAGONIT

Verglasung ISO-V270, Satinato weiß, Emailrand RAL-lackiert (außen), raumhoch mit Oberlichte, innen angepasst an Holzinrentüren

Wie Geschwister: Haus- und Innentüren im gleichen Look

Hier korrespondieren Haus- und Innentüren optisch
perfekt. Die Ganzglasaufgabe auf dem Türblatt
und der flächenbündige Rahmen signalisieren:
eine Familie ...





Griffmulde STG 50-A,
Glas bis Griffmulde



Fingerprint flächenbündig



Haustüre mit Innentüren abgestimmt

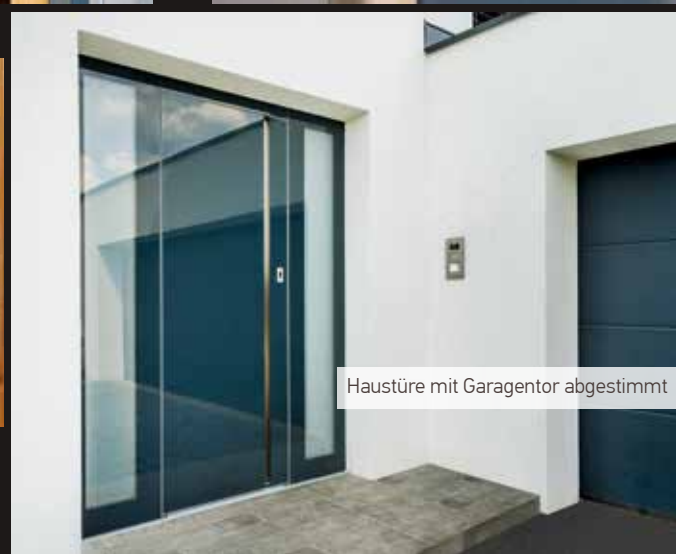

Haustüre mit Garagentor abgestimmt

ARAGONIT

Glasauflage RAL-lackiert,
Türblatt und Rahmen flächenbündig,
2 Seitenteile AV3 | ST3, Griffmulde STG 50-A,
mit Motorschloss und Fingerprint

Ein Hauch von Luxus

Es ist eine schöne Aufgabe, sich der besonderen Gestaltung des Eingangsbereiches zu widmen. Hier lässt sich Individualität ausgeprägt verwirklichen. Haustüren der Serie „Alabaster“ fallen vor allem mit ihrer asymmetrisch angebrachten, bombierten Echtsteinauflage auf, die die jeweils gewählte Haustüre zu einem optischen Erlebnis macht. In das Türblatt mit Sonderfräsung lässt sich sogar eine LED-Beleuchtung integrieren. Zusammen mit dem ekey® Fingerprintsystem ergibt dies ein attraktives, sicheres und komfortables Entrée.



ALABASTER

Exterior-Holzoptik,
Echtsteinauflage „Autumn“,
LED-Beleuchtung



ALABASTER

RAL-lackiert,
Echtsteinauflage „Black Line“,
Verglasung ISO-V270 Emailrand



ALABASTER

RAL-lackiert,
Echtsteinauflage
„Black Line“,
LED-Beleuchtung



ALABASTER

RAL-lackiert,
Echtsteinauflage „Black Line“,
Seitenteil AV2-B | ST1
Verglasung ISO-V270, Emailrand RAL-lackiert



ALABASTER

Außen: RAL-lackiert,
Echtsteinauflage „Black Line“, LED-Beleuchtung,
Verglasung ISO-V270, 2 Seitenteile AV3 | ST3



ALABASTER

Innen: Zitrin Q Koralleiche



ALEXANDRIT

RAL-lackiert, Motiv über Glas optisch fortgesetzt, Seitenteil AV3 | ST3, Verglasung ISO-V271, Satinato weiß mit Motivmattierung



Motiv setzt sich im Glas optisch fort

ALEXANDRIT

Lackiert RAL-lackiert, Motiv über Glas optisch fortgesetzt, Oberlichte und Seitenteile AV3 | ST3, Verglasung ISO-V271, Satinato weiß mit Motivmattierung





Innen: Eiche kombiniert mit Weiß



ARAGONIT

Außen: Verglasung
ISO-V270, Satinato weiß,
Emailrand,
Seitenteil AV3 | ST3,

Ein Fels in der Brandung

Der erste Eindruck täuscht nicht: ALBIT, die Wipro Haustüren mit der Schieferoberfläche sind so schön wie sicher beschützend, setzen sie doch Fremden ein deutliches Zeichen: bis hier und nicht weiter. Das Material ist von Natur aus wetterbeständig, schreit nicht nach aufwändiger Pflege. Im Design reduziert und unaufdringlich, bilden diese Haustüren trotzdem Highlights in der Fassadengestaltung.

ALBIT

Echtsteinauflage „Black Line“,
Seitenteile AV3 | ST3, Verglasung ISO-V270,
Satinato weiß, Emailrand RAL-lackiert,
Oberlichte versetzt





ALBIT

Innen: weiß



ALBIT

Echtsteinauflage „Black Line“,
Verglasung ISO-V270,
Emailrand RAL-lackiert,
ohne Stoß- oder Türgriff,
LED-Beleuchtung
Seitenteil AV3 | ST3



Curve – Die passende Tür für Smart Living

Die digitalen Medien sind mittlerweile selbstverständlich geworden. Immer mehr gibt es auch smarte Lösungen für Ihr zu Hause. Wipro hat die passende Formsprache für den neuen Lebensstil.

Nähere Informationen zu Curve Türen:
www.wipro.com

**ZUM PATENT
ANGEMELDET**



Verdeckt liegende Bänder
3D-einstellbar
für ein perfektes Fugenbild

DANBURIT Curve

Türblatt und Stock RAL-lackiert



curve 

Türblatt mit Stocksystem Curve flächenbündig



Innen: Türblatt und Stock RAL-lackiert



Griff STG 65 mit integriertem Fingerprint

Die Tausend-Möglichkeiten-Haustüre

Dieses Wipro Haustürenmodell ist ein wahrer Tausendsassa. Den mehrfach schichtverleimten Holzkörper stärken auf beiden Seiten Aluminium-Einlagen, und der innovative Isolierkern sorgt für beste Dämmwerte. Außen und innen kommt die große Tastatur der Wipro Möglichkeiten zum Einsatz. Echtholzfuerniere ebenso, wie Glasauflagen, RAL-Lackierungen, Stahl-, Keramik-, Beton- oder Echtsteinauflagen. Allen Außen-gestaltungen gleich ist die hohe Wetterfestigkeit. Bei den vielen möglichen Ausstattungskombinationen ist es nicht schwer, die größtmögliche Individualität zu erzielen.





DANBURIT

Innen: RAL-lackiert,
Türgriff ZB 56-RH,
Seitenteil AV2 | ST1,
Verglasung ISO-V278



DANBURIT

RAL-lackiert, Schutzrosette SG SR2, Stoßgriff STG 32,
Seitenteil AV3 | ST3, Verglasung ISO-V270,
Emailrand RAL-lackiert



OPALIT
RAL-lackiert,
Verglasung ISO-V270,
Emailrand RAL



CARNELIAN
RAL-lackiert,
Einlagen Exterior,
Verglasung ISO-V3,
Satinato weiß



Fingerprintsystem im Stock



Stoßgriff STG 61,
Edelstahl gebürstet

Außen: RAL-lackiert, mit Einsätzen Exterior,
Verglasung ISO-V3



AMBER
RAL-lackiert,
Rillenfräsung



Stoßgriff STG 57,
Edelstahl matt



Wipro Klassiker

Viele Wipro Haustüren sind schon so lange im Programm, dass sie als „Klassiker“ bezeichnet werden können. Dennoch: So wie die jeweils neuesten Kreationen aus dem Mühlviertler Familienbetrieb, erleben auch die Modell-Methusalems permanent Auffrischungen. Sie werden technisch adaptiert, um stets auch im „Innenleben“ State Of The Art zu sein; ihr Aussehen wird dem Wandel der Kundenwünsche angepasst, und die Ausstattungsmöglichkeiten – z.B. mit Motorschloss und Fingerprint-Systemen – werden integrierbar gemacht.

Noch persönlicher geht's (n)immer

Das ist „Personalisieren“ in höchster Vollendung. Eine Haustüre wie keine zweite. Sie wählen das Motiv aus: Grafik, Foto, Firmenlogo oder welche bildliche Darstellung auch immer – Wipro druckt in einem Spezialverfahren das Bild auf die Rückseite der Haustür-Glasauflage. Das stiftet einzigartige Identität.

individuelles Bild

individueller Text

alternative Griffausführungen



ARAGONIT

Individuelle Grafik als Hinterglasdruck



ARAGONIT

Ganzglasauflage auf Türblatt und Rahmen mit individueller Bild und Textgrafik als Hinterglasdruck



STG 50-A, Variante Glas bis zur Griffmulde

ARAGONIT

Individuelle Hinterglasbeschriftung; Ganzglasauflage auf Türblatt und flächenbündigem Rahmen; ohne Schlüsselrosette



ARAGONIT

Individueller Druck auf Glas-Rückseite

Motiv auswählen

ARAGONIT

als individuellem Hinterglasdruck, Sonderausführung mit Glaslichte



ARAGONIT

„Vitruvianischer Mensch“ - als individueller Hinterglasdruck



ARAGONIT

„Marmor“ - als individueller Hinterglasdruck



viele Exterior Oberflächen wählbar



OPAL

Exterior Türblatt und Türstock
Verglasung ISO-V270, Satinato weiß,
Emailrand RAL-lackiert,
Wetterschenkel schwarz



Exterior Oberflächen an Fassade angepasst



OPAL

Sonderausführung: Glaslichte bandseitig,
Außen: Türblatt Exterior, Verglasung ISO-V270,
Satinato weiß, Emailrand und Stock RAL-lackiert

OPAL

Exterior Türblatt,
Türstock und Emailrand RAL 8022 schwarzbraun,
Verglasung ISO-V270, Satinato weiß,
Seitenteil AV2-B | ST1,
ISO-V270, Satinato weiß



Qualität, die sich bezahlt macht

Viele entscheidende Qualitätsmerkmale ziehen sich durch die gesamte Modell-Palette des Wipro Haustüren-Angebotes. Ein ganz wesentlicher Vorteil ist, dass die Außenseite dieser Produkte in ihrer optischen Gestaltung von der Innenseite getrennt werden kann. Also: von außen zur Fassade, von innen zur Einrichtung passend!

Wenn sich auch der Käufermarkt oft auf die „Renner“ im Wipro Programm fokussiert, so bleiben Vielfalt und Unterschiedlichkeit im Aussehen gewährleistet. Es sind einfach die mannigfachen Variationen, die Individualität absichern. Und, weil Haustüren grundsätzlich auf ein langes Produktleben ausgelegt sind, wird natürlich auf Stabilität Wert gelegt. Wipro Haustüren sind hochwertige Holz-Konstruktionen! Eigenheime müssen vor allem auch wirtschaftlich

gut geplant sein. Wipro hilft mit einer breiten Auswahl, die Faktoren Investition und Werterhaltung in Balance zu halten. Viele Modelle kommen den Kunden bei der Einhaltung gegebener Baubudgets preislich sehr entgegen. Zu beachten sind die Kosten wie Heizungsenergieaufwand. Wipro stattet alle Haustüren deshalb mit thermischen Trennsystemen und hochwertigen Doppeldichtsystemen aus.

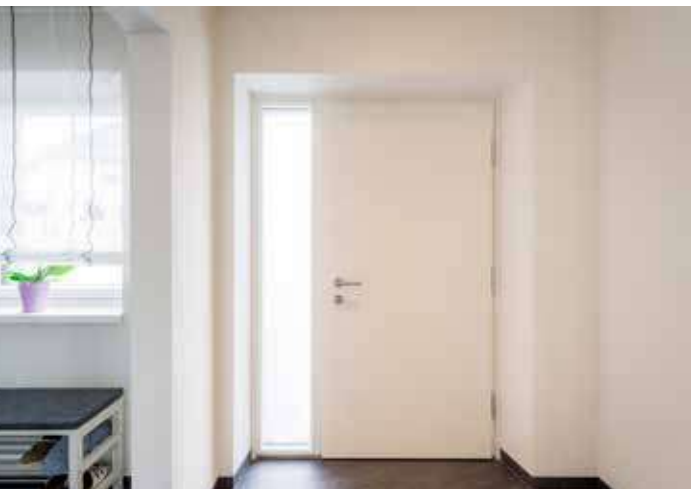

Innen: Türblatt mit Rillenfräsung
AV2-A | ST1, ISO-V3 Satinato weiß



Innen: Türblatt mit Rillenfräsung
AV2-A | ST1, Verglasung Klarglas, 3 Streifen mattiert, passend zu Interior



Innen: Türblatt mit Lichtausschnitt und Linetteneinlage
Motiv stetz sich auf Seitenteil fort passend zu Innentüren.
AV2-A | ST1 Verglasung ISO-V38



DANBURIT

Außen: Türblatt Exterior, flächenbündig,
Seitenteile beidseitig AV3 | ST3, Verglasung ISO-V270,
Satinato weiß, Emailrand RAL-lackiert



OPAL

Außen: Exterior, Verglasung ISO-V270,
Satinato weiß, Stock und Emailrand
RAL-lackiert, Oberlichte ISO V3 Klarglas

OPAL
Sonderausführung: Glaslichte bandseitig,
Außen: Türblatt Exterior, Verglasung ISO-V3,
Emailrand RAL-lackiert
Fingerprintsystem



Fingerprintsystem



Kompetenz am Beispiel OPAL

Eine Auswahl der Kombinationsmöglichkeiten, demonstriert am Wipro Türenmodell Opal: Oberflächen aus Echtstein, witterungsbeständigen Exterior-Oberflächen, Glasauflagen, Keramik oder – traditionell – aus Holz.

Wipro Haustüren-Fachleute assistieren gerne, damit bei der aufkommenden Gestaltungslust die Orientierung nicht verloren geht, die Wunsch-Haustüre sich garantiert in ein sinnvolles Optik-Konzept eingliedert. Dem selbstständig tätigen Kunden Partner sein; eingebundenen professionellen Planern fachlich auf Augenhöhe begegnen – das ist Wipro Beratungskompetenz.





OPAL
 Sonderausführung:
 Glaslichte bandseitig,
 Verglasung ISO-V270,
 Satinato weiß,
 Türblatt, Stock und
 Emailrand
 RAL-lackiert



OPAL
 Natursteinauflage
 „Multicolor“,
 Verglasung ISO-V270,
 Satinato weiß,
 Stock und Emailrand
 RAL-lackiert



OPAL

Türblatt Exterior außen flächenbündig, Glaslichte mitte,
 Verglasung ISO-V270, Satinato weiß, Emailrand RAL-lackiert,
 Oberlichte, 2 Seitenteile AV3 | ST3



BAREKIT

Steineinsatz „Silver Star“,
RAL-lackiert, Verglasung ISO-V270,
Satinato weiß, Emailrand RAL-lackiert

Steineinsatz „Silver Star“



TANZANIT

Türblatt Exterior,
Einlagen und Stock RAL-lackiert,
Verglasung ISO-V36, Satinato weiß,
Motivmattierung „Karo“



TANZANIT

RAL-lackiert,
Verglasung ISO-V36,
Satinato weiß,
Motivmattierung „Karo“,
Seitenteil AV2-A | ST1,
Verglasung ISO-V38,
Satinato weiß mit
Motivmattierung

Innen technisch „hui“ und
außen optisch grandios

Gediegen und massiv zugleich sehen diese Wipro Haustüren-Modelle aus. Markant: der hochgestellte rechteckige Glaseinsatz mit dem Sicherheits-plus einer dreifachen Isolierglasscheibe. Die „Tanzanit“ ist auch ohne Glaseinsatz zu haben oder mit dazu passenden Seitenteilen und /oder Oberlichte.





EPSILON

Fichte, Einlagen RAL, Motiv über Glas
optisch fortgesetzt, Seitenteil AV2-A | ST1
Verglasung Klarglas, 3 Streifen mattiert,



EPSILON

Oberlichte AV2-B | OL1
Verglasung ISO-V3,
Satinato weiß



AGSTEIN

Betonoberfläche
Stock und Glasleiste Eiche geölt
mit Rankgitter und Blumenwanne
(abnehmbar),
Glaslichte ISO-V3, Satinato weiß



EPSILON

RAL-lackiert, Motiv über Glas
optisch fortgesetzt, Seitenteil AV2-A | ST1,
Verglasung Klarglas, 3 Streifen mattiert,
Stoßgriff Sonderausführung, Schutzrosette SG SR2



EPSILON

RAL-lackiert, Edelstahl-Einlagen
Seitenteil AV3 | ST3
Verglasung Satinato weiß,
Stoßgriff STG 35,
Schutzrosette SG SR3



KIMBALIT

2-flügelig asymmetrisch, RAL-lackiert,
Seitenteil AV1 | STM,
Verglasung ISO-V3, Satinato weiß



DANBURIT

Holzoberfläche Eiche schlicht, geölt



DANBURIT

Eiche schlicht, geölt,
Stangengriff STG 51



Die „gute alte Eiche“ modern, edel und unaufdringlich attraktiv interpretiert: Diese Haustüre wirkt einladend und setzt dennoch ein deutliches Zeichen der Grenze zum intimen Lebensbereich der hier Wohnenden. Passend zur reduzierten Formensprache des Hauses, fügt sich die Wipro Türe mit flächenbündig verbauter Türblatt-Rahmen-Konstruktion in die Hausfront ein. Für Gestaltungsharmonie im Innenbereich sorgt die Verbindung von Eiche und Glas. Türen aus diesem transparenten Baustoff gliedern Wohnflächen, erhöhen dabei die Lichtverhältnisse effektiv und sehen sehr, sehr schön aus.



HOCHKÖNIG

Eiche astig geölt,
2 Seitenteile AV2-B | ST1,
ISO-V3 Satinato weiß,
Wetterschenkel bündig,
Edelstahl



HOCHKÖNIG

Antikeiche geölt,
Wetterschenkel bündig,
schwarz

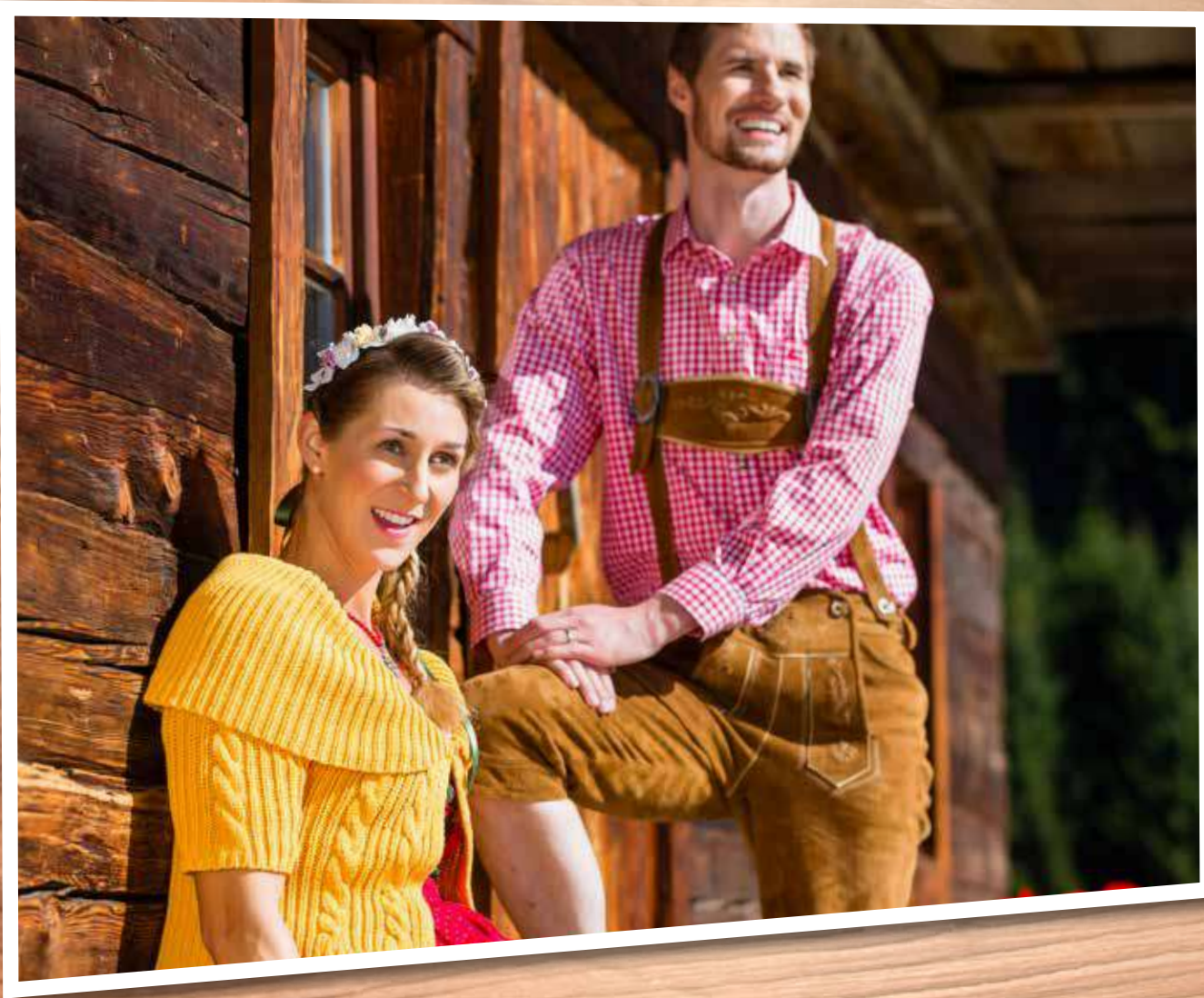

Handgefertigte Haustüren aus Österreich: **nostalgisch schön, präzise zukunftssicher**

Heimkommen, hereinkommen, Geborgenheit geben, Stilsicherheit zeigen: Wipro Haustüren interpretieren den Eingangsbereich von Häusern im alpinen Baustil mit traditioneller Formensprache, verbergen dabei geschickt ultramoderne Tür- und Sicherheitstechnik. So entstehen Klassiker von früher, die den Ansprüchen von heute und morgen genügen..

STERNSTEIN

Fichte sonnenverbrannt 3B, Sternposition Sonderhöhe, Stangengriff STG1 15, bündige Schutzrosette SG-SR5 schwarz matt Seitenteil AV2-B | ST1, ISO V270 Satinato Weiß





Haustüren, deren Holz viele Geschichten von früher erzählen könnten, vom einfachen und oft schweren Leben in alpinen Regionen. Man sieht diesem Material an, dass es schon viele Generationen Landvolk überlebt hat. Schön, dass derartige Kostbarkeiten aus unseren Wäldern nicht achtlos auf der Halde der Vergessenheit landen, sondern in Alpin-Look-Türen geschmackvolle Urständ' feiern können. Diese funktionell so modernen Wipro Haustüren sind die Antiquitäten von morgen.

HOCHFICHT

Fichte Altholz gehackt 4A,
Verglasung ISO-V3 Klarglas,
Schutzbeschlag SG-80



STERNSTEIN

Fichte Altholz 1D,
intensives Wurmbild



ALMKOGEL

Eiche Altholz 4E,
handgehackt,
gereinigt und
gebürstet





Fichte Altholz 1A

Oberfläche natur, aus alten Balken geschnitten, geschliffen, leicht gedämpft, schönes Wurmbild, leicht rissig*



Fichte Altholz 1B

Oberfläche natur, aus alten Balken geschnitten, stark gebürstet, leicht gedämpft, schönes Wurmbild, leicht rissig*



Fichte Altholz 1C

Oberfläche natur, aus alten Balken oder Fußböden geschnitten, geschliffen, stark gedämpft, intensives Wurmbild, rissig*



Fichte Altholz 3B

Altholzbretter sonnenverbrannt, stark gedämpft, stark gebürstet*

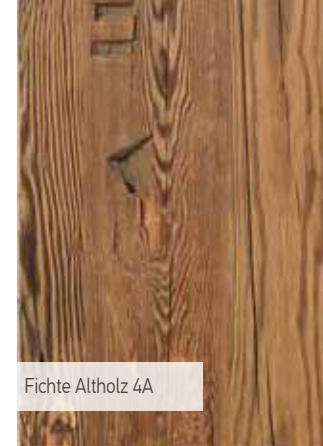

Fichte Altholz 4A

Oberfläche aus alten, gehackten Balken geschnitten, gereinigt und gebürstet*



Fichte Altholz 4B

Oberfläche aus alten Fußböden geschnitten (1. Patina), gereinigt und gebürstet*



Fichte Altholz 1D

Oberfläche natur, aus alten Balken oder Fußböden geschnitten, gebürstet, stark gedämpft, intensives Wurmbild, rissig*



Fichte Altholz 2B

Oberfläche rustikal, aus alten Fußböden geschnitten, gehackt, stark gebürstet, stark gedämpft, intensives Wurmbild, rissig*

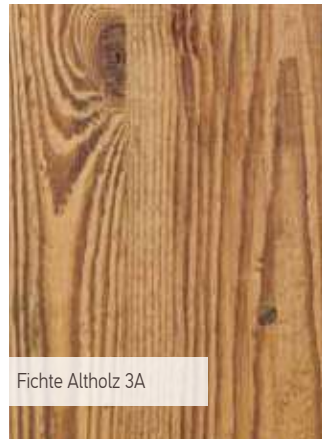

Fichte Altholz 3A

Unterdach-Bretter, schöne alternative zu sonnenverbrannt, gedämpft und gebürstet, leichte Sägespuren sind möglich*

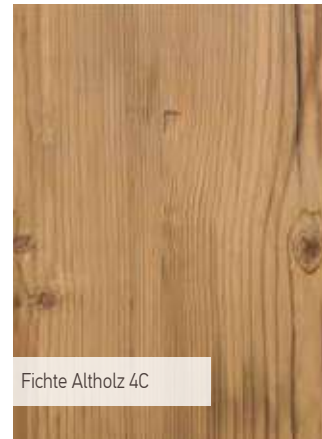

Fichte Altholz 4C

Natur, handgehobelt, leicht gedämpft, schönes Wurmbild, leicht rissig*

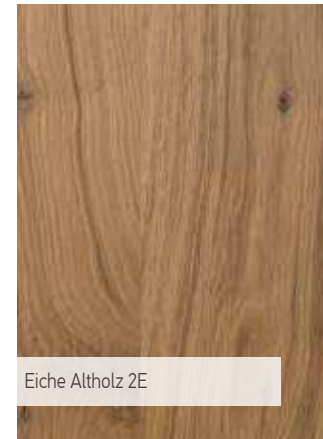

Eiche Altholz 2E

Oberfläche natur, aus alten Balken geschnitten, gebürstet, ausgeflickt, leicht rissig, gekittet*



Eiche Altholz 4E

Altholzbretter, original handgehackt, gereinigt und gebürstet*

*Da es sich um Originale handelt, können Farbunterschiede möglich sein!

Beachten Sie die Pflegehinweise! Geölte und unbehandelte Oberflächen erfordern laufende Pflege und konstruktiven Holzschutz, wie ein Vordach.



HOCHKÖNIG

Antik Eiche geölt,
Seitenteil AV2-B | ST1,
Verglasung ISO-V3 Klarglas,
Stangengriff STG 51-A schwarz,
bündige Rosette SG-SR7 schwarz



HOCHKÖNIG

Antik-Fichte,
Verglasung ISO-V3 Klarglas,
Stangengriff STG51-A schwarz,
bündige Schutzrosette
SG-SR5 schwarz matt,
bündiges Sockelschutzblech
schwarz matt,
Fingerprint im Türblatt



DANBURIT

Eiche geölt, gebürstet, gekittet, E2
Stangengriff STG51-A schwarz,
bündige Schutzrosette SG-SR5



Wipro hat verborgene Holzschätze in Tälern und Dörfern der Alpen aufgespürt. Einst war das Material in Holzdecken, Treppen, Balken, Balkonen, auf Hüttendächern oder als Stallböden verarbeitet. Angereichert mit modernster Türen-Technik sind daraus Haustüren entstanden, die den Charme der Vergangenheit verbreiten und heute und morgen gute Dienste leisten werden.



Tradition ist ein Gut, das nicht in die Gegenwart hineinkopiert, in die Zukunft hineinprojiziert werden kann. Die Haustüren der Wipro Alpin Edition sind technisch moderne, handgefertigte Produkte von zeitgemäßer Authentizität. Das Holz dafür stammt aus Beständen, die schon Jahre überdauert haben. Dazupassende Beschläge sind früheren Originalen nachempfunden und erfüllen heutige Komfort- und Sicherheitsansprüche. Mit der Modellbezeichnung „Wildspitze“ wird der zweithöchste Berg Österreichs geehrt.



WILDSPITZE

Fichte, natur
 Glasausschnitt ISO-V3 Klarglas,
 Schutzbeschlag SG-16L



WILDSPITZE

Lärche gehackt, geölt,
 Schutzbeschlag SG-16L



STERNSTEIN

Fichte sonnenverbrannt 3A,
Stangengriff STG115,
bündige Schutzrosette
SG-SR5 schwarz matt,
Seitenteil AV2-B | ST1,
ISO V270 Satinato Weiß



STERNSTEIN CLUB

Fichte sonnenverbrannt 3B,
Sternposition Sonderhöhe,
Stangengriff STG115,
bündige Schutzrosette
SG-SR5 schwarz matt





ALMKOGEL

Sonderausführung,
Eiche original handgehackt 4E,
STG115, bündige Schutzrosette
SG-SR5 schwarz matt,
Glasausschnitt ISO-V3 Klarglas



STERNSTEIN

2-flügelig, Fichte sonnenverbrannt 3B,
Stangengriff STG115, bündige Schutzrosette SG-SR5 schwarz matt



Der Horizont wird weit, Blicke verlieren sich im Unendlichen. Es gibt sie, die Häuser, die Geschichte atmen. Auch heute noch entstehen private Refugien von besonderer Eleganz. Wipro hat die passenden Haustüren für solche Objekte. Haargenau abgestimmt auf die elegant-kultivierte Architektur, selbst mit Verglasungen in facettierter Variante. Auf jeden Fall aber höchst sicher, denn dafür sorgen u.a. Beschläge mit Sicherheitsschloß, Schwenkriegel oder Tressorbolzenverriegelung. Optisches I-Tüpfelchen sind Griffe und Zylinder aus Messing oder Edelstahl.



ANGIT Club

RAL-lackiert,
ISO-V3 Klarglas weiß,
Seitenteile AV2-A | STM und Oberlichte



PERIDOT

RAL-lackiert,
Verglasung ISO-V17, Satinato weiß





Sondermodell
RAL-lackiert
Verglasung ISO-V17, Satinato weiß



Stilgerechte Aufleistungen



Antiker Türklopper



Exklusive Füllungen

Die Wipro Haustüren aus der Serie „Granit“ sind einfach zu identifizieren. Das gedrittelte bogenförmige Glasfeld über dem restlichen Korpus mit den vier eckigen, abgeplatteten Füllungen bildet eine geometrische Aufteilung, die typisch für dieses Modell ist. Die Oberflächengestaltung eröffnet zahlreiche Möglichkeiten; sie reichen von farblackiert (RAL oder NCS) bis Naturholz lackiert oder geölt. Den mehrfach schichtverleimten Holzkörper des Rahmenstockes stärkt zusätzlich eine Aluminium-Einlage.



GRANIT

RAL-lackiert
Verglasung ISO-V3 Ornament 504
Seitenteil AV1 | STM

GLIMMER

RAL-lackiert
Verglasung ISO-V3,
Satinato weiß,
Seitenteile AV1 | STM



GRAPHIT

RAL-lackiert,
Verglasung ISO-V3
Chinchilla weiß



Weißer Türen sind nach wie vor sehr aktuell. Mit den Türen-Modellen „Glimmer“ und „Graphit“ beweist Wipro, dass gefühlte Abschottung durch einladende Grandezza ersetzt werden kann. Geometrisch angeordnete, bogenförmige Glas-elemente, kombiniert mit rechteckigen Füllungen sorgen für Leichtigkeit im Design bei gleichzeitiger Eleganz. Raffinierte Details, wie etwa schwere Türklopfer erinnern an früher; eingebaute Sicherheits-Features sind dagegen vollends dem heutigen Anspruch an Security und Komfort geschuldet.



SODALITH

Verglasung ISO-V3,
Altdeutsch Kathedral weiß,
Seitenteil AV1 | STM

AZURIT
Verglasung ISO-V3, Satinato weiß,
2-flügelig asymmetrisch
Steineinlage und Steinraute



SODALITH

Verglasung ISO-V3,
Altdeutsch Kathedral weiß,
Auflage Raute weiß





ALMKOGEL

Lärche geölt, Verglasung ISO-V3,
Satinato weiß



STERNSTEIN

Lärche geölt,
Wetterschenkel bündig
schwarz matt,



Quarz Sondermodell

Asteiche gebürstet natur geölt, 2-flügelig,
Verglasung ISO-V3, Altdeutsch Cathedral weiß

Zuhause beginnt bei der Haustür.



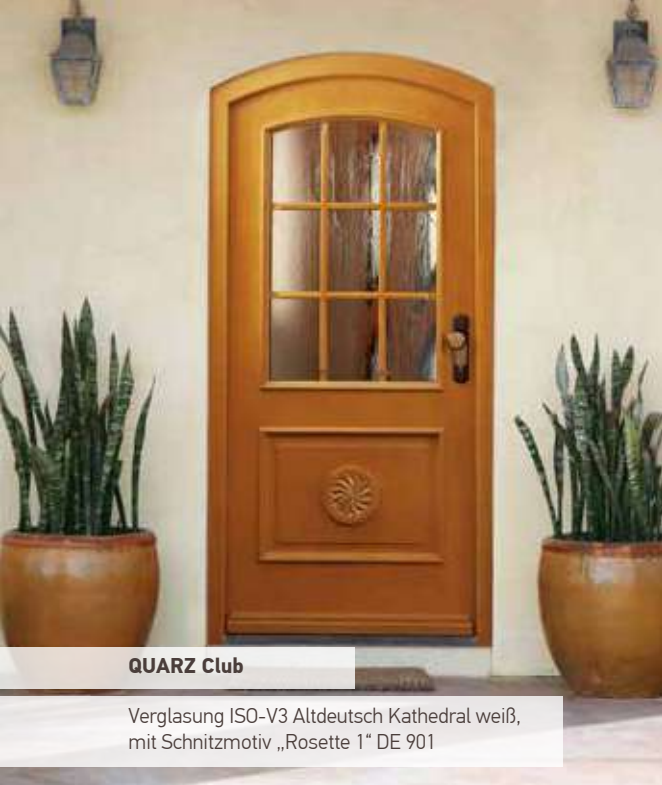

QUARZ Club

Verglasung ISO-V3 Altdeutsch Cathedral weiß,
mit Schnitzmotiv „Rosette 1“ DE 901



ACHAT

Verglasung ISO-V21, Satinato weiß

Selbst auf den Fotos lässt sich erahnen, wie viel Talente die Mühlviertler Holz-Handwerker freimachen, wenn's darum geht, hochwertige Haustüren zu fertigen. Und wenn man genau hinsieht, lassen sich wichtige Details ausmachen: So etwa die Schwelle am Rahmenstock, hinter dem sich mit der thermischen Trennung und dem dreiseitigen Doppeldichtungssystem feinste innovative Türen-Technik verbirgt.



QUARZ

2-flügelig asymmetrisch,
Verglasung ISO-V3, Satinato weiß,
Füllung Schnitzmotiv „Blume 1“ DE 902



CARNEOL

Verglasung ISO-V37,
Satinato weiß
mit Facettenschliff



TITANA

Verglasung ISO-V37,
Satinato weiß
mit Facettenschliff



SONNENSTEIN

Verglasung ISO-V3
Altdeutsch
Cathedral weiß



GRANIT Circle

Verglasung ISO-V29 Motivmattierung „Blume“,
Schnitzmotiv „Blume 2“ DE 903



MAGMA

Verglasung ISO-V3,
Satinato weiß,
Granit-Steineinlagen



APOLLO

Verglasung ISO-V5,
Satinato weiß,
Motiv „Tulpe“



KIMBALIT

2-flügelig asymmetrisch,
Exterior, RAL-lackiert,
Verglasung ISO-V3, Satinato weiß,



AKKORD

RAL-lackiert, Verglasung ISO-V32, Satinato weiß,
Motiv: „Blau foliert“,
Seitenteil AV2-B | STM, ISO-V3, Satinato weiß



AKKORD

Lackiert,
Verglasung ISO-V32, Satinato weiß,
Motiv: „Blau foliert“, Seitenteil AV2-B | STM,
ISO-V3, Satinato weiß



KIMBALIT

2-flügelig asymmetrisch,
Türblatt und Stock RAL-lackiert,
Verglasung ISO-V3, Satinato weiß



DELTA

Türblatt und Stock RAL-lackiert,
Verglasung ISO-V10, Klarglas weiß
mit Motivmattierung „Würfel“



JOTA

Türblatt Exterior, Stock RAL-lackiert,
Verglasung ISO-V35, Satinato weiß
mit Motivmattierung „Streifen“

GOLDBERYLL

RAL-lackiert,
Rillen-Fräsungen vertikal,
Niroauflage



KAPPA

Lackiert,
Verglasung ISO-V195,
Satinato weiß



Innehalten, gezielt hinsehen und die vielen Details erkennen, die Wipro Haustüren zu so besonderen Qualitätsprodukten machen. Da sind raffiniert Rillenfräsungen zu entdecken, die vertikal, horizontal oder im schrägen Winkel eingearbeitet sind. Glaslichtern rechteckig, als Parallelogramm oder als senkrechtes Halbbogensegment ausgeführt; das Glas satiniert mit Motivmattierungen, Colorspots, mit Niroauflagen aufgewertet. Dazu noch attraktive Drücker die auch in Niro-Dekorflächen eingebettet sind. Genügend Möglichkeiten, um die eigene Haustüre zu personalisieren.



SWING

RAL-lackiert,
Verglasung ISO-V11, Satinato weiß



BETA

Lackiert, Verglasung ISO-V36,
Satinato weiß mit
Motivmattierung „Karo“



LAPISLAZULI

Lackiert, Verglasung ISO-V3,
Satinato weiß, Niroauflage



LAPISLAZULI

RAL-lackiert, weiß,
Verglasung ISO-V3, Satinato weiß, Niroauflage



MARS

Verglasung ISO-V3, Uadi weiß



SWING

Verglasung ISO-V11, Satinato weiß

Sonderanfertigung

Gepresste Gräser und Blumen im Glas verewigt

Grundgläser ISO-V3

Bei dreifach Isolierglas ist das Motivglas mittig angeordnet.

- Satinato
- Reflo
- Float klar
- Float grau
- Uadi weiß
- Altdt. Kathedral weiß
- Silvit classic
- Float bronze
- Chincilla weiß
- Kathedral
- SR 200 Listral weiß
- Mastercarre weiß

Designgläser ISO-V3

- Folie matt grau
- Folie matt bronze
- Fili auf Klarglas
- Fili weiß auf Reflo
- Bi-Rain
- Silk
- Linea
- Fiandra

Spiegelglas

- Mira Star Spionspiegel

Glas veredelt Türen optisch ganz besonders. Verbunden mit Holz, Stein oder Metall schimmert und leuchtet Glas sehr lebendig. Und das Schöne an diesem Werkstoff: viele Gestaltungsformen sind möglich. Glas ist Zierde für die Tür. Gläser für Wipro Türen werden in Handwerkstradition gefertigt und verarbeitet. Gestaltungswünsche in Farbe und Form sind unlimitiert.

TOP 20 EXTERIOR - einfarbig oder in verschiedenen Optiken

Natürlich gibt es eine Vielzahl von weiteren Optiken und Farbvarianten, die am besten im Schauraum vor Ort mit Musterbeispielen bestimmt werden können.

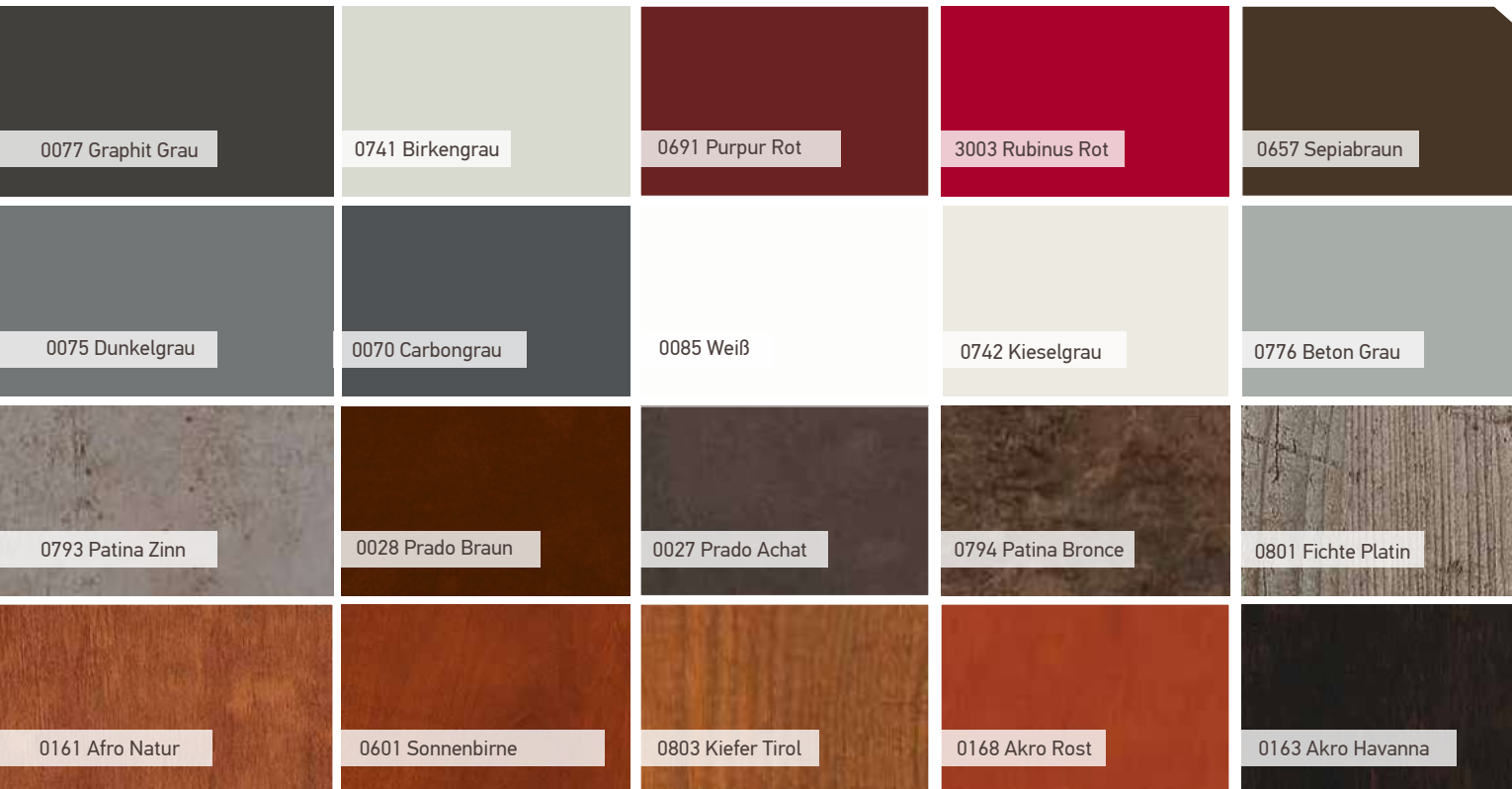

Haustüren mit Exterior-Auflagen auf glatten Türblättern widerstehen der Sonneneinstrahlung und Witterungseinflüssen. Falz, Stock und Glasleisten werden farblich abgestimmt (RAL oder NCS) lackiert. Noch mehr Auswahl an Oberflächen und Dekors im Internet: www.fundermax.at

Haustüren mit Colorlack-Oberflächen spielen alle Farben (NCS und RAL)



Farbabweichungen drucktechnisch bedingt

Standard bei Modell „Aragonit“: Glas-Oberfläche ISO-V3;
Rückseite: Lackierung nach Farbwunsch (RAL). Die Glaskante wird von einer Aluminiumkante eingefasst

Standardholzoberflächen

Hochwertiges, lackiertes Echtholzurnier mit erhöhter Oberflächenhärte – 100 Prozent Natur!
Authentisches, umweltfreundliches Material mit langer Lebensdauer und vielen Gestaltungsmöglichkeiten.

Farbabweichungen sind drucktechnisch bedingt.
Oberflächen sind zum Teil modellabhängig verfügbar.



Wipro Werkstone auf Fichte (FI), Lärche (LA) und Eiche (EI), andere Oberflächen und Holzarten möglich.

Steinoberflächen

Die Naturoptik und die Wetterbeständigkeit von echtem Stein sind die ideale Voraussetzung für schöne Haustüroberflächen.

*Steinoberfläche „Silvershine“ nur für Einlagen verwendbar



Keramik

Witterungsbeständig, kratzfest,
natürlich und exklusiv.

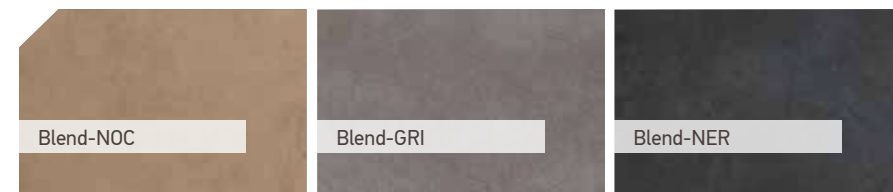

Sicherheitsgarnituren - Komplettgarnituren

Alle Drücker, Zierbügel, usw. gelten als Zubehör und können in unterschiedlichen Ausführungen und Oberflächen ausgewählt werden. Modellabhängig werden diese Kombinationen angeboten: Knopf (oder Bügel) / Drücker oder Drücker / Drücker.



SG 25-R
RC2

Wahlweise werden die angeführten Griffe kombiniert.



SG 16-L

SG 22-L
RC2

SG 62-L

SG 63-L

SG 80-L

SG 81-L

SG 82-L

SG 83-L

SG 84-L

Sicherheitsgarnituren - Halbgarnituren

Außen

Innen



SG 24-LH
RC2

SG K1

SG K4

ZB 48G-RH

ZB 56-RH

ZB 56-RH
schwarz

ZB 57-RH

ZB 83-RH

ZB 125-RH

ZB 119-RH

ZB 123-RH

ZB 166-RH

Schutzrosetten

Aufgesetzt

Flächenbündig



SG SR2

SG SR3

SG SR3-C1
mit Echtcarbon

SG SR5

SG SR5
schwarz

SG SR6

Türklopfer



DE 5KL

DE 6KL

DE 8KL

DE 9KL

Zierbügel



DE 26

DE 27

DE 28

DE 29



STG 25
Auflage wie Türblatt (Holz)



STG 51
mit Alucarbon

STG 51
mit Echtcarbon

Stoßgriffe



STG 34

STG 35

STG 36

STG 39

STG 40

STG 44

STG 50

STG 51

STG 51-B
Schwarz
40x40 mm
30x30 mm



Gesamtlänge: 600 / 1000 / 1600 mm

STG 55



STG 56



STG 57



STG 58



STG 59



STG 60



STG 61

STG 30

STG 31

STG 32

STG 52

STG 54

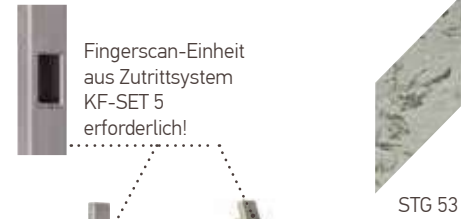

Fingerscan-Einheit
aus Zutrittsystem
KF-SET 5
erforderlich!

STG 53



Gesamtlänge: 1000 / 1300 / 1500 mm

STG 62



Gesamtlänge: 800 mm

STG 63



Gesamtlänge: 995 mm

STG 64



Gesamtlänge: 1000 mm

STG 65



STG 115

Verriegelungsvarianten



Mechanische Schlösser: Sicherheit für höchste Ansprüche.

Die Haustüre wird – in gewohnter Weise – manuell mit einem Schlüssel verriegelt.

1. Sicherheitsschloss (Standard): zuverlässig, sicher, funktionell

Zwei stabile Schwenkriegel, in Kombination mit zwei Stahl-Bolzen, greifen in der Verschlussstellung tief in die Schließleiste ein und hinterkrallen sie dabei. Die durchgehende Schließleiste verteilt die Kräfte gleichmäßig auf die gesamte Stocklänge. Riegel und Falle sind aus vernickeltem Stahl und geben der Sicherheitstür-Verriegelung auch im mittleren Türbereich Stabilität und Standfestigkeit. Für den geräuschkindernden und gleitenden Schließvorgang sorgt die „Softlock-Falle“.

Optional: Sicherheitsschloss mit integriertem Türfänger. Ist der zusätzlich eingebaute Türfänger aktiviert, kommen unbekannte Besucher beim Öffnen der Haustüre nicht ungewollt ins Haus.

2. Optional: Automatikschloss ohne Strombedarf (automatische Verriegelung der Schwenkhaken)

Beim Schließen (Zuziehen) der Tür wird diese vollautomatisch durch zwei massive Schwenkriegel verriegelt. Zusätzlich kann dann noch der Hauptriegel mit dem Schlüssel über den eingebauten Türzylinder manuell gesperrt werden. Das Öffnen der Türe mittels elektrischem Türöffner ist nur deaktivierter Automatikverriegelung (manuel umstellbar) möglich.

3. Optional: Sicherheitsschloss mit Zusatzverriegelung – so sicher wie ein Safe

Ausgehend vom Standardschloss bietet diese Verriegelung zwei weitere Schließpakete mit Bolzen und Schwenkriegel, wodurch sich die Anzahl der Verriegelungspunkte um vier erhöht. Schon die Optik dieser Verriegelung vermittelt Sicherheit und gibt Vertrauen.

Motorschlösser: Exklusiver Komfort für spezielle Ansprüche.

Ein Motor ver- und entriegelt die Haustüre.

4. Optional: Automatikschloss mit A-Öffner (elektrisch öffnen, mechanisch schließen)

Diese Schlossfunktion entspricht grundsätzlich dem Typ 2; die Entriegelung übernimmt jedoch ein Motor, wodurch das Öffnen der Türe mit verschiedensten, externen Zutrittskontrollsystemen möglich ist. Zusätzlich kann noch der Hauptriegel über den eingebauten Türzylinder mit einem Schlüssel manuell gesperrt werden, was ein motorunterstütztes Öffnen deaktiviert.

5. Optional: Motorschloss (elektrisches Öffnen und Schließen)

Wird die Türe durch Zuziehen geschlossen, verriegeln sich die zwei massiven Schwenkriegel, der Bolzen und der Hauptriegel vollmotorisch. Der Antrieb und die konischen Schwenkriegel pressen das Türblatt gegen Türstock bzw. Dichtung. Über den, im Stulp integrierten, Kippschalter wird die automatische Verriegelung einfach deaktiviert, was auch über eine externe Zeitschaltuhr möglich ist. Von innen kann die Tür jederzeit – wie gewohnt – über den Tür- drücker oder mittels elektrischer Ansteuerung des Motors geöffnet werden. Bei Stromausfall ist ein manuelles Ver- und Entriegeln über den erforderlichen Freilaufzylinder jederzeit möglich. Diese Variante erfüllt als Sonderausführung die Richtlinien DIN EN 179 (Notausgangverschluss) und DIN EN 1125 (Fluchttüren).

Mechanische Schlösser

1. Sicherheitschloss (Standard)
Optional mit integriertem Türfänger



2. Automatikschloss



3. Sicherheitschloss mit Zusatzverriegelung



integrierter Türfänger



Softlock Falle
Standard bei allen
Wipro Haustüren



4. Automatikschloss mit A-Öffner



5. Motorschloss (elektrisch öffnen und schließen)



Motorschlösser



Hutschienen Trafo
für Motorschlösser

3 mögliche Bedienelemente für Motorschlösser

Vielfalt an Bedienmöglichkeiten für Motorschlösser

Von außen kann die Entriegelung der Motorschlösser herkömmlich mit Schlüssel oder über externe Zutrittskontrollsysteme erfolgen. Reichliches Zubehör sorgt für Bedienungsvielfalt: z.B. Funkfernbedienung, Transponder, Code-Tastatur, Fingerprint oder WirelessKey Lite über Bluetooth (Zutrittskontrolle per Mobiltelefon), sodass das Handy zum Schlüssel wird.

WirelessKey Lite wurde für anspruchsvolle Anwender im Privatbereich und für Kleinunternehmen entwickelt. Dieses System wird direkt ins Türblatt eingebaut und ist somit ein unsichtbarer Türöffner. Einfach das Handy ans Türblatt halten und schon erkennt das System den Öffnungswunsch. WirelessKey Lite kann mit



Türschließer innenliegend (verdeckt)



Türspion „Digital“

jedem beliebigen elektrischen Schloss verwendet werden. Ist der Einbau ins Türblatt nicht möglich, findet die Systemkomponente Platz in jeder handelsüblichen Unterputzdose. Am Handy wird nichts verändert oder installiert. Die gesamte Technik sitzt im WirelessKey. Bluetooth einschalten – Mobiltelefon anmelden – berührungslos Zutritt erhalten.



WirelessKey Lite



2

Fingerprint optional mit Transponderkarte

Codetastatur



3



Türschließsystem Wireless (als Nachrüstelement)

Kabelübergang steckbar



Steuerung Fingerprint



Beschlagskomponenten



Standardband
Abdeckkappen wahlweise: Chrom, Chrom matt, Bronze goldfarbig, schwarz matt



Einbausituation Standardband
3D-verstellbar



Haustürband verdeckt liegend
3D-verstellbar



Einbausituation verdeckliegend
3D-verstellbar



Bandsicherung RC2



Zylinder



Einbaudoppelzylinder
mit Sicherheitskarte



Einbaudoppelzylinder
Wendeschlüsselsystem



Knauflzylinder



Der kürzeste Weg zu schönen Türen ...



**Türenerlebnisdorf
Vorderweißenbach**

Wegbeschreibung
Vorderweißenbach:
A7 - Autobahnabfahrt Linz-
Urfahr - Bundesstraße 126 -
Glasau - Zwettl a. d. Rodl -
Bad Leonfelden - nach ca. 6 km auf
der linken Seite

Wipro GmbH
Türen- und Treppenwerk
Gewerbstraße 2,
A-4191 Vorderweißenbach
Telefon: 07219/7004-0
Fax: 07219/7004-76
E-Mail: info@wipro.at
geöffnet: Mo.-Fr. von 8 -12 und 13 - 17 Uhr

www.wipro.com

- fb.com/wipro
- youtube.com/+wipro
- instagram.com/wipro_doors



Ausstellungszentrum Wien

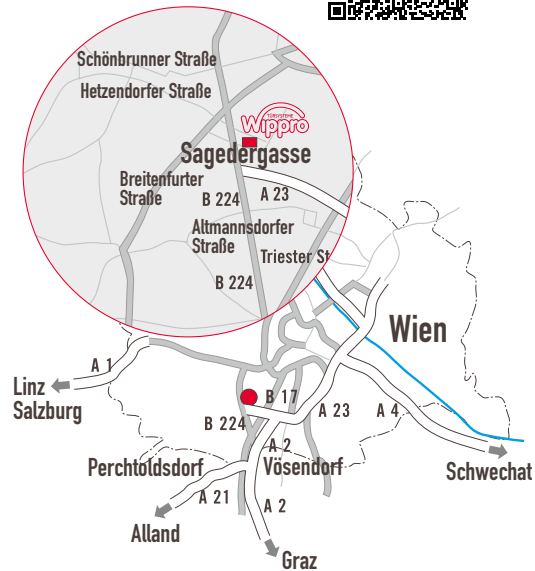

Ausstellungszentrum Wien

Wegbeschreibung Wien:

A23 - Autobahnabfahrt Altmannsdorf - Altmannsdorfer Straße - 2. Ampel rechts in die Sagedergasse einbiegen

Sagedergasse 8,

A-1120 Wien

Tel.: 01/8048775-11

Fax: 01/8048775-10

E-Mail: wien@wipro.at

geöffnet: Mo.-Fr. von 9 - 12 und 13 - 18 Uhr

Juli - August: jeden 1. Sa. von 9 - 12 Uhr,

September - Juni: jeden Sa. von 9 - 12 Uhr

Ausstellungszentrum Vomp

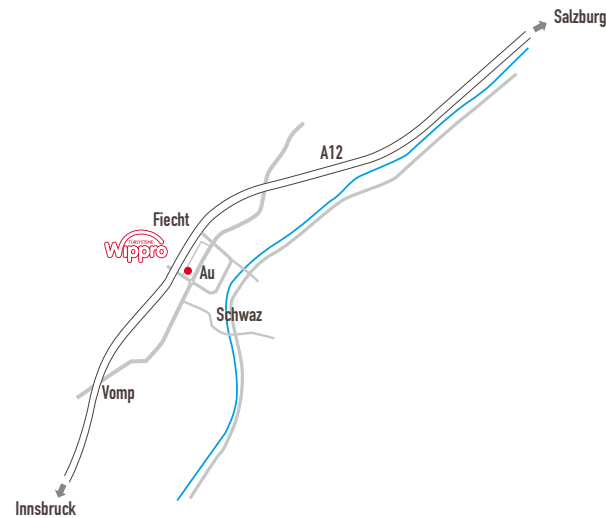

Ausstellungszentrum Vomp

Wegbeschreibung Vomp:

A12 - Ausfahrt Schwaz - rechts abbiegen - Au
Kreisverkehr geradeaus - rechts einbiegen

Au 41,

A-6134 Vomp

Tel.: +43 (0)5242 / 22 20 2

Fax: +43 (0)5242 / 22 20 2-20

E-Mail: vomp@wipro.at

geöffnet: Mo.-Fr. von 9 - 12 und 13 - 17:30 Uhr

Türenerlebnis-Ausstellung München

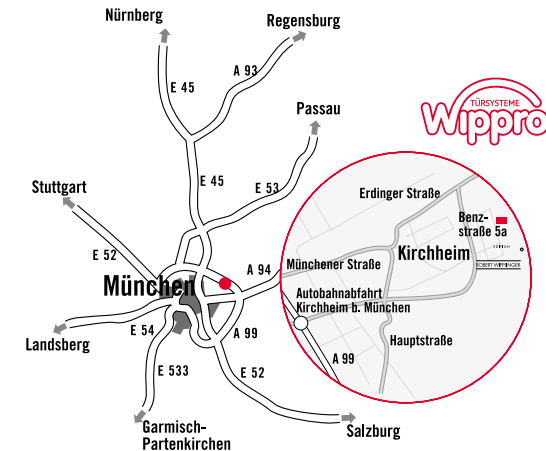

Türenerlebnis-Ausstellung München

Wegbeschreibung Kirchheim München:

A94 - Autobahnabfahrt Parsdorf - Richtung Gewerbegebiet Kirchheim oder A99 - Autobahnabfahrt Kirchheim - Richtung Gewerbegebiet - nach scharfer Linkskurve bei der Ampel rechts - gerade Sackgasse links - nach 50 m auf der rechten Seite

Benzstraße 5a,

D-85551 Kirchheim b. München (Gewerbegebiet)

Tel.: +49/89/904 101 161

Fax: +49/89/904 101 162

E-Mail: info@wipro.de

geöffnet: Mo.-Fr. von 9 - 12 und 13 - 17 Uhr,

Juli - August: jeden 1. Sa. von 9 - 12 Uhr,

September - Juni: jeden Sa. von 9 - 12 Uhr



Rundum perfekt

Wipro Mitarbeiter/-innen unterstützen umfassend; von der Planung für die Haustüre bis zur Montage vor Ort. Alles kommt aus einer – oder besser: aus vielen – Händen: Design, Produktion und Veredelung, Verpackung und Lieferung. Wipro Ansprechpartner sind jederzeit erreichbar. Selbstverständlich erledigen die Fachleute auch so Wichtiges wie Einstellen oder Programmierung des Fingerscanners.

Wipro Haustüren sind österreichische Qualitätsprodukte, können bei Bedarf jederzeit im Werk wieder restauriert und neu eingestellt werden. Umfassendes Service ist selbstverständlich, denn Wipro will die Freude an den Haustüren mit den Kunden teilen. Daher wird nur widerstandsfähiges, wetterfestes und lichtunempfindliches Exterior-Material für die bewitterten Haustüren verwendet. Das Material lässt viele optische Gestaltungen zu und ist ein Naturprodukt. Natürlich sind auch andere Oberflächen möglich.

Wipro Haustüren überzeugen mit langlebiger, geprüfter Qualität. Stilprägende Wipro Türen sind individuell kombinierbar mit den Innentüren und ergeben so einen einheitlichen Look von Eingangs- und Wohnbereich. Die Außenansicht der Haustüren lässt sich in Form, Farbe und Material exakt auf die Hausfassade abstimmen.

Wipro arbeitet seit Jahrzehnten weltweit erfolgreich mit Partnern und Architekten zusammen, verfügt daher über große Erfahrung, weiß, wie Haustüren dazu beitragen, Häuser zu besonderen Orten zu machen. Dabei sind der Fantasie keine Grenzen gesetzt. Selbst individuell bedruckte Haustüren lassen sich realisieren (S 53). Qualität und Baubudget in Einklang zu bringen, zählt zu den täglichen Herausforderungen. Der hohe Output vielfältiger Standardprodukte ermöglicht Preise, die Kunden entgegenkommen.

Wipro setzt auf die Erfahrung langjähriger Mitarbeiter/-innen und lässt an dieser Expertise Türen-Kunden partizipieren.



Auszeichnung eines Wipro LKW-Lenkers für 2 000 000 km unfallfreies Fahren



Wipro Türen können jederzeit revitalisiert werden.

Trotz optimaler Pflege nützt sich Material über die Jahre ab. Weil der Werkstoff Holz immer „arbeitet“, sollten Türen regelmäßig neu eingestellt werden, damit sie optimal schließen und nicht „quietschen“. Das erledigen Wipro Service-Mitarbeiter professionell.

E-Mails an uns bitte an info@wipro.at oder über unsere telefonische Service-Hotline: **0800 / 22 88 10**

Die Kontaktmöglichkeiten in Deutschland über Wipro in München:
Tel.: +49 (0)89/90 41 01 161 oder wenden Sie sich direkt ans Wipro Werk in Vorderweißenbach (Österreich):

Tel: +43 (0)7219 / 7004-0
 Fax: +43 (0)7219 / 7004-76
 E-Mail: info@wipro.at



ekey® Fingerprintsysteme

Unser Partner bei Fingerprintsystemen garantiert höchsten Standard bei der Sicherheit gegen missbräuchliche Verwendung und unberechtigten Zugriff.

Weitere Infos über das Fingerprintsystem ekey® im Internet unter: www.ekey.net



- Informieren Sie sich:
www.wipro.com
- Schicken Sie uns Ihr Anliegen per Mail:
info@wipro.at
- Service-Termine buchen:
Österreich: Hot-Line 0800 / 22 88 10
- **Deutschland:**
+49 (0)89 / 90 41 01 161
-  fb.com/wipro
-  youtube.com/+wipro
-  instagram.com/wipro_doors
- **www.wipro.com**

Mein Wipro Berater kommt mit der Tür ins Haus

Kunden sollen mit ihren hochwertigen, individuell hergestellten Wipro Türen stets zufrieden sein. Wir kommen gerne, um Türen optimal einzustellen oder abzuholen, im Werk zu überholen und wieder zurück zu bringen.

Hauseingangstüren im Überblick

Welche Tür passt am besten zu Ihrem Haus?

Wipro Vielfalt ermöglicht Türegestaltung ohne Kompromisse! Haustüren müssen zur Fassade und zu den Innentüren passen! Selbstverständlich gestaltet Wipro Haustüren innen und außen in unterschiedlichen Farben und Oberflächen. Mehr noch: Wir fertigen nach Maß für Neubau oder Renovierung auch Modelle mit Rundbogen, Segmentbogen oder mit Curve; Seitenteil(en), Oberlichte(n) ...

Zeitlos modern

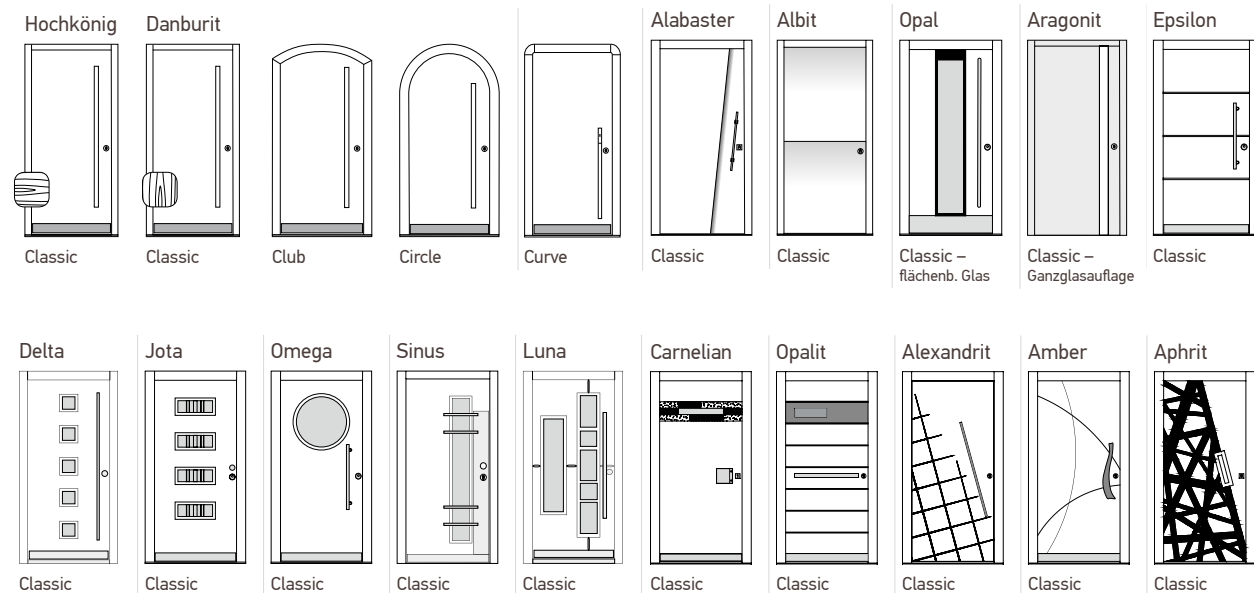

Stilvoll kultiviert

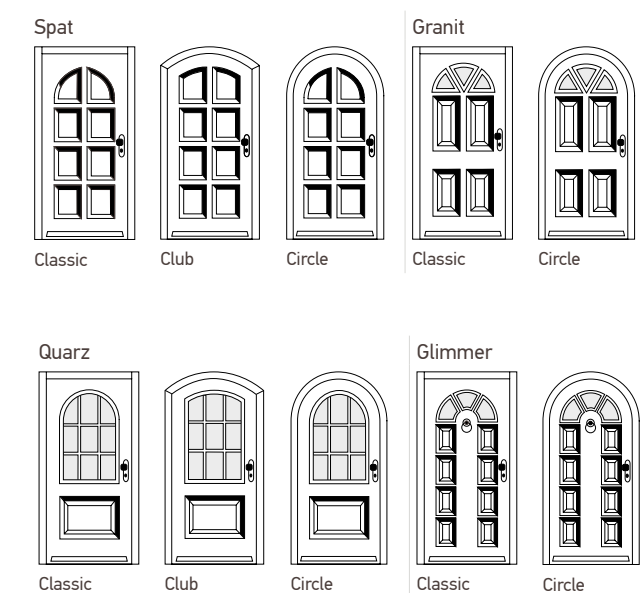

Alpin Edition

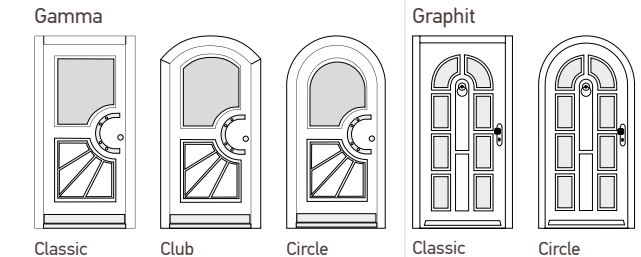
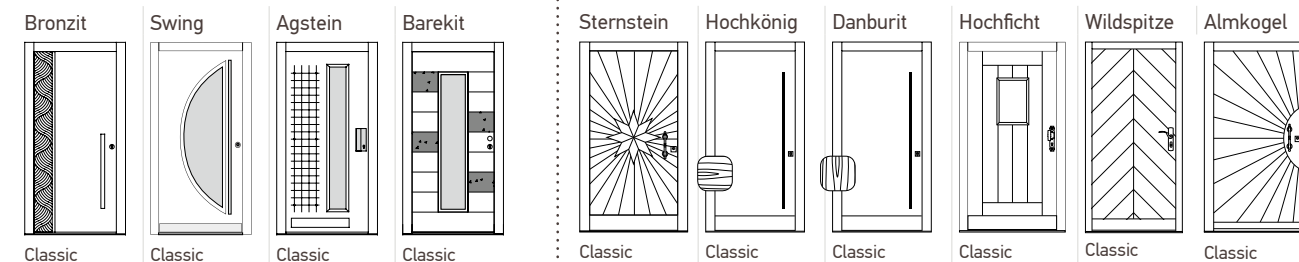

Homefeeling

Angit

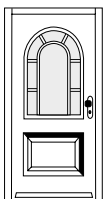

Classic

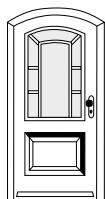

Club

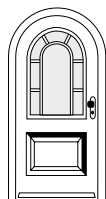

Circle

Ausführung mit umlaufendem Seitenteil

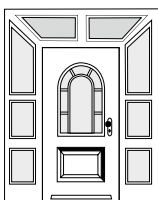

Classic

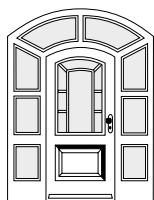

Club

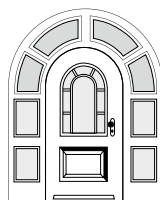

Circle

Peridot

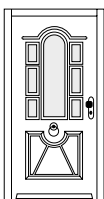

Classic

Titana

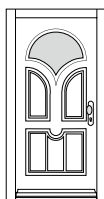

Classic

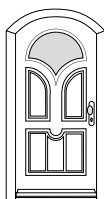

Club

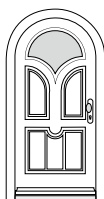

Circle

Magma

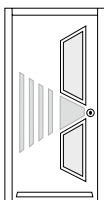

Classic

Azurit

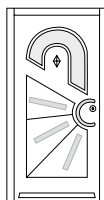

Classic

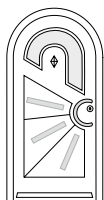

Circle

Achat

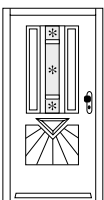

Classic

Sonnenstein

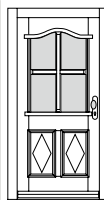

Classic

Kimbalit

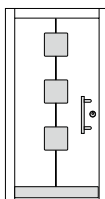

Classic

Da Capo

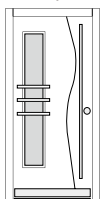

Classic

Lapislazuli

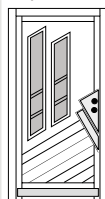

Classic

Beta

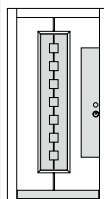

Classic

Tanzanit

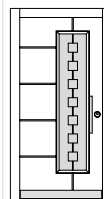

Classic

Palace



Classic



Club



Circle

Obsidan

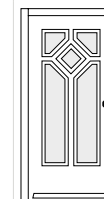

Classic

Orion

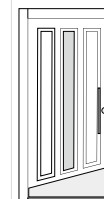

Classic

Kappa



Classic

Carrara

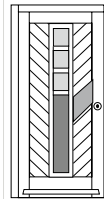

Classic

Malachit

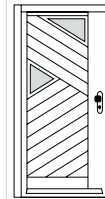

Classic

Akkord

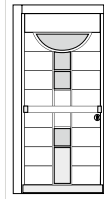

Classic

Lawa

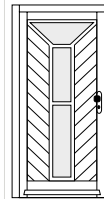

Classic

Carneol

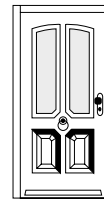

Classic

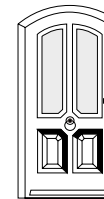

Club



Circle

Apollo

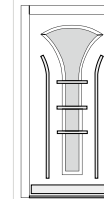

Classic

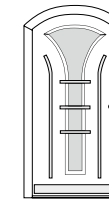

Club

Schiefer

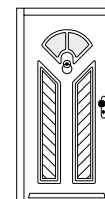

Classic

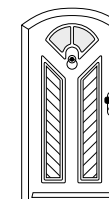

Club

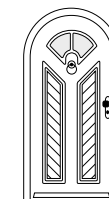

Circle

Sodalith

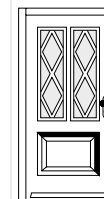

Classic

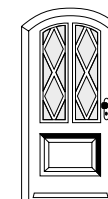

Club

Goldberyll

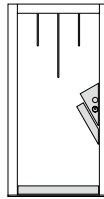

Classic

Jaspis

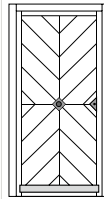

Classic

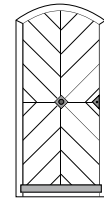

Club

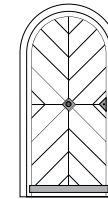

Circle

Violan

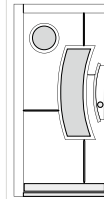

Classic

Heliotrop

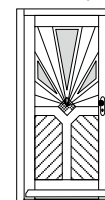

Classic

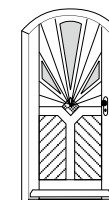

Club

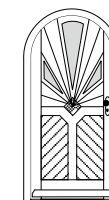

Circle

Nitrin

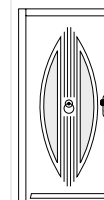

Classic

Ametrin



Classic

Astral

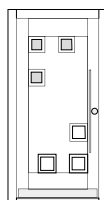

Classic

Prisma

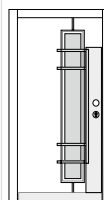

Classic

Mars

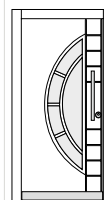

Classic

Allegro

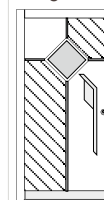

Classic

Alpha

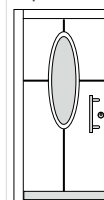

Classic

Wipro GmbH
Gewerbestraße 2, A-4191 Vorderweißenbach
Tel.: +43 (0)7219 / 7004-0, Fax: +43 (0)7219 / 7004-76
E-Mail: info@wipro.at

Ausstellungszentrum Wien
Sagedergasse 8, A-1120 Wien
Tel.: +43 (0)1 / 80 48 775-11, Fax: +43 (0)1 / 80 48 775-10
E-Mail: wien@wipro.at

Türenaussstellung München
Wipro Türenvertriebs GesmbH
Benzstraße 5a, D-85551 Kirchheim b. München (Gewerbegebiet)
Tel.: +49 (0)89 / 90 41 01 161, Fax.: +49 (0)89 / 90 41 01 162
E-Mail: info@wipro.de



Ausstellungszentrum Vomp
Au 41, A-6134 Vomp
Tel.: +43 (0)5242 / 22 20 2, Fax: +43 (0)5242 / 22 20 2-20
E-Mail: vomp@wipro.at

Schau'n S' rein!
www.wipro.com



Ihr Wipro Partner



 fb.com/wipro
 youtube.com/+wipro
 instagram.com/wipro_doors



Rahmentüren mit Applikationen – Türen mit Stil



Innentüren mit hochwertigen Oberflächen.



Raumspartüren – das Raumwunder

Innentüren und Raumspartüren



Wippro Innentüren

Diese Türen-Vielfalt weiß zu begeistern. Das Wippro Türen Repertoire inspiriert und führt zur Tür, die perfekt passt.

Steile Lösung für Flachdächer

Wippro Dachbodentreppen

In eine neue Ära startet Wippro mit seinen erfolgreichen Dachbodentreppen. Das tausendfach bewährte Produkt ist ab sofort nicht nur in der „normalen“ Ausführung, sondern auch mit fugenloser Untersicht erhältlich. Ein neues Patent sorgt dafür, dass die faltbare Treppe gewissermaßen in der Decke verschwindet. Der ausgeklügelte Mechanismus, der die Wippro-Dachbodentreppe seit Jahrzehnten zum Verkaufsschlager macht, ist seit Kurzem um eine Facette reicher. Dank der



Wippro Entwicklung (Patent-Nummer 504484) schließt die Treppe mit der Decke vollständig ab.

Damit empfiehlt sich diese innovative Aufstiegshilfe noch mehr als bisher für praktische Wohnraumlösungen. Dort, wo bisher die sichtbare Fuge als optische Hürde im Weg war, verdeckt die formschöne Abdeckung die Luke vollständig, eine ästhetische Alternative, die im Objektbau, vor allem im sichtbaren Bereich gefragt ist. Natürlich ist die neue Wippro Dachbodentreppe, so wie ihre bewährten „Schwestern“, auch für Passivhäuser geeignet. Eine spezielle Dämmung und entsprechend adaptierte Dichtungen sorgen dafür, dass Wärme nicht unnötig entweicht und die Untersichttüre sich beim Schließen thermisch trennt. Somit ist auch die Dachbodentreppe keine Kältebrücke mehr.



Automatischer Oberdeckel jederzeit nachrüstbar



Untersicht in geschlossenem Zustand fugenlos



Dämmstärke je nach Anforderung an den Wärmeschutz



Flachdachausstiege Oberdeckel hochwertig verzinkt



Flachdachausstiegs-Oberdeckel bis 90° federgestützt öffnen



Extra Stufen – je nach Deckenstärke



Wipro GmbH
Gewerbestraße 2, A-4191 Vorderweißenbach
Tel.: +43 (0)7219 / 7004-0, Fax: +43 (0)7219 / 7004-76
E-Mail: info@wipro.at

Ausstellungszentrum Wien
Sagedergasse 8, A-1120 Wien
Tel.: +43 (0)1 / 80 48 775-11, Fax: +43 (0)1 / 80 48 775-10
E-Mail: wien@wipro.at

Türenaussstellung München
Wipro Türenvertriebs GesmbH
Benzstraße 5a, D-85551 Kirchheim b. München (Gewerbegebiet)
Tel.: +49 (0)89 / 90 41 01 161, Fax.: +49 (0)89 / 90 41 01 162
E-Mail: info@wipro.de

Ausstellungszentrum Vomp
Au 41, A-6134 Vomp
Tel.: +43 (0)5242 / 22 20 2, Fax: +43 (0)5242 / 22 20 2-20
E-Mail: vomp@wipro.at

Schaun S' rein!
www.wipro.com



Ihr Wipro Partner



 fb.com/wipro
 youtube.com/+wipro
 instagram.com/wipro_doors

THE UNIVERSITY OF CHICAGO PRESS

100 South Dearborn Street, Chicago, IL 60606-3140, USA
325 Chestnut Street, Philadelphia, PA 19106, USA
700 Third Avenue, New York, NY 10015, USA
477 Williamstown Road, Port Melbourne, VIC 3207, Australia
Ruiz de Alarcón 13, 28014 Madrid, Spain
Dock House, The Waterfront, Cape Town 8001, South Africa

For more information on this title please go to the journal web site at <http://www.press.uchicago.edu>

Copyright © 2005 by The University of Chicago Press. All rights reserved. No part of this publication may be reproduced, stored in a retrieval system, or transmitted, in any form or by any means, without the prior written permission of The University of Chicago Press, Inc.

This journal is registered at the Copyright Clearance Center, Inc., 222 Rosewood Drive, Danvers, MA 01923. Organizations in the USA who are also registered with C.C.C. may therefore copy material (beyond the limits permitted by sections 107 and 108 of US copyright law) subject to payment to C.C.C. of the per copy fee of \$12.00, code 0022-0191/2005 \$12.00.

This journal is registered with the Copyright Licensing Agency, 90 Tottenham Court Road, London W1P 0LP, UK. Organizations in the UK who are also registered with C.L.A. may therefore copy material (beyond the limits permitted by sections 107 and 108 of US copyright law) subject to payment to C.L.A. of the per copy fee of £10.00.

This journal is registered with the Copyright Clearance Center, Inc., 222 Rosewood Drive, Danvers, MA 01923. Organizations in the USA who are also registered with C.C.C. may therefore copy material (beyond the limits permitted by sections 107 and 108 of US copyright law) subject to payment to C.C.C. of the per copy fee of \$12.00, code 0022-0191/2005 \$12.00.

This journal is registered with the Copyright Licensing Agency, 90 Tottenham Court Road, London W1P 0LP, UK. Organizations in the UK who are also registered with C.L.A. may therefore copy material (beyond the limits permitted by sections 107 and 108 of US copyright law) subject to payment to C.L.A. of the per copy fee of £10.00.

This journal is registered with the Copyright Clearance Center, Inc., 222 Rosewood Drive, Danvers, MA 01923. Organizations in the USA who are also registered with C.C.C. may therefore copy material (beyond the limits permitted by sections 107 and 108 of US copyright law) subject to payment to C.C.C. of the per copy fee of \$12.00, code 0022-0191/2005 \$12.00.

This journal is registered with the Copyright Licensing Agency, 90 Tottenham Court Road, London W1P 0LP, UK. Organizations in the UK who are also registered with C.L.A. may therefore copy material (beyond the limits permitted by sections 107 and 108 of US copyright law) subject to payment to C.L.A. of the per copy fee of £10.00.

This journal is registered with the Copyright Clearance Center, Inc., 222 Rosewood Drive, Danvers, MA 01923. Organizations in the USA who are also registered with C.C.C. may therefore copy material (beyond the limits permitted by sections 107 and 108 of US copyright law) subject to payment to C.C.C. of the per copy fee of \$12.00, code 0022-0191/2005 \$12.00.

This journal is registered with the Copyright Licensing Agency, 90 Tottenham Court Road, London W1P 0LP, UK. Organizations in the UK who are also registered with C.L.A. may therefore copy material (beyond the limits permitted by sections 107 and 108 of US copyright law) subject to payment to C.L.A. of the per copy fee of £10.00.

This journal is registered with the Copyright Clearance Center, Inc., 222 Rosewood Drive, Danvers, MA 01923. Organizations in the USA who are also registered with C.C.C. may therefore copy material (beyond the limits permitted by sections 107 and 108 of US copyright law) subject to payment to C.C.C. of the per copy fee of \$12.00, code 0022-0191/2005 \$12.00.

This journal is registered with the Copyright Licensing Agency, 90 Tottenham Court Road, London W1P 0LP, UK. Organizations in the UK who are also registered with C.L.A. may therefore copy material (beyond the limits permitted by sections 107 and 108 of US copyright law) subject to payment to C.L.A. of the per copy fee of £10.00.

This journal is registered with the Copyright Clearance Center, Inc., 222 Rosewood Drive, Danvers, MA 01923. Organizations in the USA who are also registered with C.C.C. may therefore copy material (beyond the limits permitted by sections 107 and 108 of US copyright law) subject to payment to C.C.C. of the per copy fee of \$12.00, code 0022-0191/2005 \$12.00.

This journal is registered with the Copyright Licensing Agency, 90 Tottenham Court Road, London W1P 0LP, UK. Organizations in the UK who are also registered with C.L.A. may therefore copy material (beyond the limits permitted by sections 107 and 108 of US copyright law) subject to payment to C.L.A. of the per copy fee of £10.00.

This journal is registered with the Copyright Clearance Center, Inc., 222 Rosewood Drive, Danvers, MA 01923. Organizations in the USA who are also registered with C.C.C. may therefore copy material (beyond the limits permitted by sections 107 and 108 of US copyright law) subject to payment to C.C.C. of the per copy fee of \$12.00, code 0022-0191/2005 \$12.00.

This journal is registered with the Copyright Licensing Agency, 90 Tottenham Court Road, London W1P 0LP, UK. Organizations in the UK who are also registered with C.L.A. may therefore copy material (beyond the limits permitted by sections 107 and 108 of US copyright law) subject to payment to C.L.A. of the per copy fee of £10.00.

This journal is registered with the Copyright Clearance Center, Inc., 222 Rosewood Drive, Danvers, MA 01923. Organizations in the USA who are also registered with C.C.C. may therefore copy material (beyond the limits permitted by sections 107 and 108 of US copyright law) subject to payment to C.C.C. of the per copy fee of \$12.00, code 0022-0191/2005 \$12.00.

This journal is registered with the Copyright Licensing Agency, 90 Tottenham Court Road, London W1P 0LP, UK. Organizations in the UK who are also registered with C.L.A. may therefore copy material (beyond the limits permitted by sections 107 and 108 of US copyright law) subject to payment to C.L.A. of the per copy fee of £10.00.

This journal is registered with the Copyright Clearance Center, Inc., 222 Rosewood Drive, Danvers, MA 01923. Organizations in the USA who are also registered with C.C.C. may therefore copy material (beyond the limits permitted by sections 107 and 108 of US copyright law) subject to payment to C.C.C. of the per copy fee of \$12.00, code 0022-0191/2005 \$12.00.

This journal is registered with the Copyright Licensing Agency, 90 Tottenham Court Road, London W1P 0LP, UK. Organizations in the UK who are also registered with C.L.A. may therefore copy material (beyond the limits permitted by sections 107 and 108 of US copyright law) subject to payment to C.L.A. of the per copy fee of £10.00.

This journal is registered with the Copyright Clearance Center, Inc., 222 Rosewood Drive, Danvers, MA 01923. Organizations in the USA who are also registered with C.C.C. may therefore copy material (beyond the limits permitted by sections 107 and 108 of US copyright law) subject to payment to C.C.C. of the per copy fee of \$12.00, code 0022-0191/2005 \$12.00.

This journal is registered with the Copyright Licensing Agency, 90 Tottenham Court Road, London W1P 0LP, UK. Organizations in the UK who are also registered with C.L.A. may therefore copy material (beyond the limits permitted by sections 107 and 108 of US copyright law) subject to payment to C.L.A. of the per copy fee of £10.00.

Haustüren › Selection

Haustüren erleben



TÜRSYSTEME
Wipro®

www.wipro.com   

Seit vielen Generationen Wipro produziert in Österreich seit 1955



1955
Gründung von Wipro durch
Wilhelm Wipplinger



1955
Baubeginn Stammwerk
Vorderweißenbach



1960
Wipro Stammwerk in Vorder-
weißenbach

1976
Übernahme durch
Robert Wipplinger sen.



1977
Neubau des Werks
am aktuellen Standort in
Vorderweißenbach

1988
Mobile Trennwände
Kooperation mit
PARTHOS inraum systeme



1995-96
Ausbau der Werkshalle
in Vorderweißenbach



1977
Beginn der Produktion
von Rundbogentüren



1976
Entwicklung der
Rundbogenstahlzarge



1993
Eröffnung Wipro
Schauraum Wien



2014
Umbau Wipro
Schauraum Wien

Homefeeling

Angit

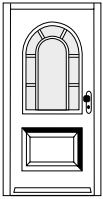

Classic

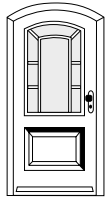

Club

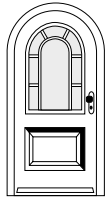

Circle

Ausführung mit umlaufendem Seitenteil

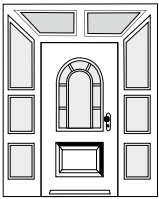

Classic

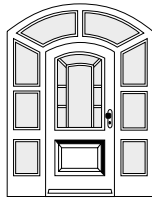

Club

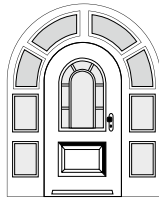

Circle

Peridot

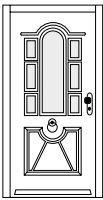

Classic

Titana



Classic

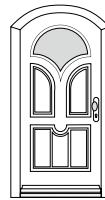

Club

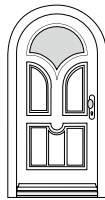

Circle

Magma

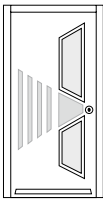

Classic

Azurit

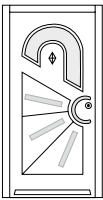

Classic

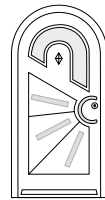

Circle

Achat

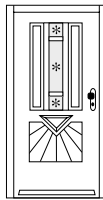

Classic

Sonnenstein

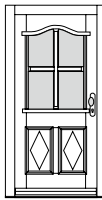

Classic

Kimbalit

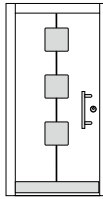

Classic

Da Capo

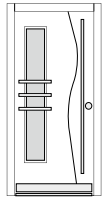

Classic

Lapislazuli

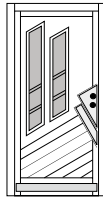

Classic

Beta

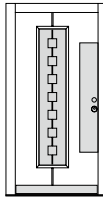

Classic

Tanzanit

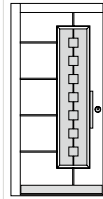

Classic

Palace

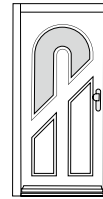

Classic



Club



Circle

Obsidan

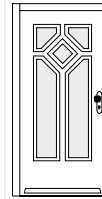

Classic

Orion

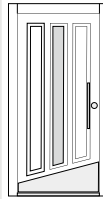

Classic

Kappa

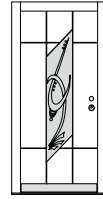

Classic

Carrara

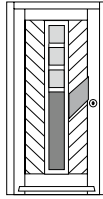

Classic

Malachit

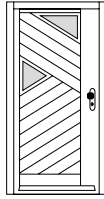

Classic

Akkord

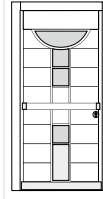

Classic

Lawa

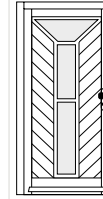

Classic

Carneol

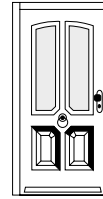

Classic



Club

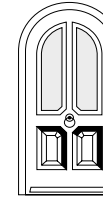

Circle

Apollo

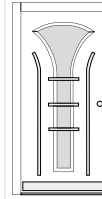

Classic

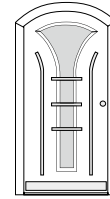

Club

Schiefer

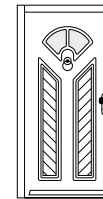

Classic

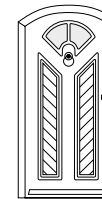

Club

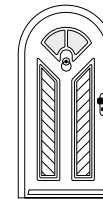

Circle

Sodalith

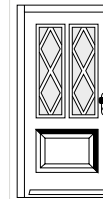

Classic

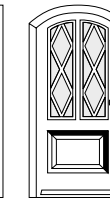

Club

Goldberyll

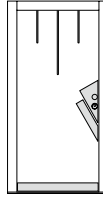

Classic

Jaspis

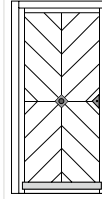

Classic

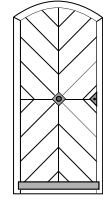

Club

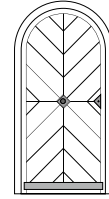

Circle

Violan

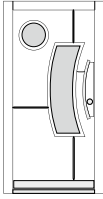

Classic

Heliotrop

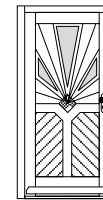

Classic

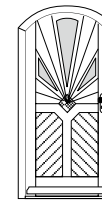

Club

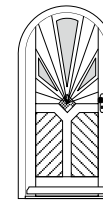

Circle

Nitrin

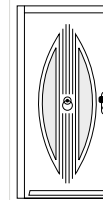

Classic

Ametrin

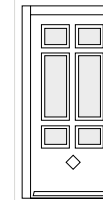

Classic

Astral

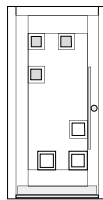

Classic

Prisma

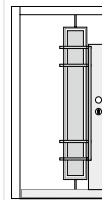

Classic

Mars

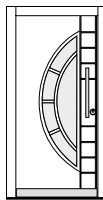

Classic

Allegro

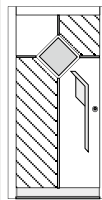

Classic

Alpha

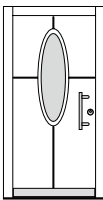

Classic

Die Tür nehme ich ...

Schicken Sie uns Ihre Vorauswahl mit ausgefüllten Formular.
Details klären wir im persönlichen Gespräch ab.



1. Modellname (Überblick S90-91)

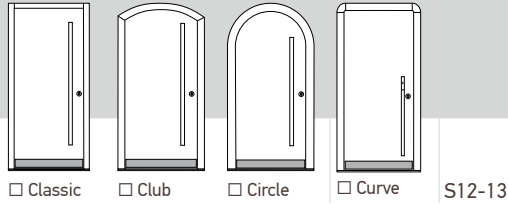

2. Modellausführung

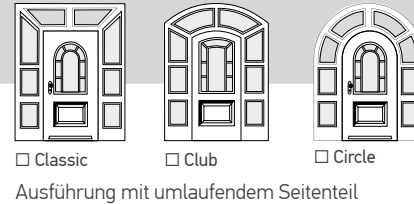
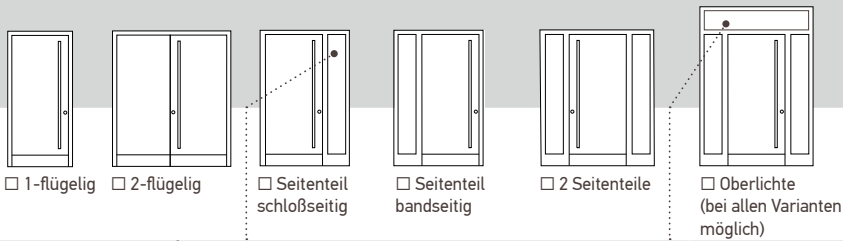

Ausführung Seitenteile (ST)
mit Motiv (STM)
Rahmenlos (ST1)
Rahmen (ST3)

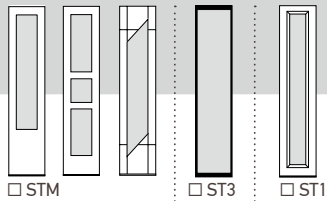

3. Sicherheitsgarnituren S80



4. Türklopfer S80



5. Zierbügel | Stoßgriffe S80



6. Schutzrosetten S80



7. Mechanische / Motor-Schlösser S83
Bedienelemente Motorschlösser S84



11. Oberflächen-Auftrag, Material der Außen- und Innenseiten der Türen können sich beliebig unterscheiden

TÜRE INNEN

TÜRE AUSSEN

10. Grundgläser S77

Exterior Nr.:	Wunschfarbe RAL Nr.:	NCS Nr.:
Exterior Nr.:	RAL Nr.:	NCS Nr.:

S78

Standardholzoberflächen Stein Keramik

Paket 1 | Paket 2 | Paket 3 | Paket 4 (S13)
9. 4 starke Technikpakete S15

S79

8. mit RC2 Sicherheitsstandard ausgerüsten

Breite



12. Lichtmaß zum Einschätzen der möglichen Haustüren

Wipro GmbH

Türenelebniswelt Vorderweißenbach

Gewerbestraße 2, A-4191 Vorderweißenbach

Tel.: +43 (0)7219 / 7004-0, Fax: +43 (0)7219 / 7004-76

E-Mail: info@wipro.at

Ausstellungszentrum Wien

Sagedergasse 8, A-1120 Wien

Tel.: +43 (0)1 / 80 48 775-11, Fax: +43 (0)1 / 80 48 775-10

E-Mail: wien@wipro.at

Türenaustellung München

Wipro Türenvertriebs GesmbH

Benzstraße 5a, D-85551 Kirchheim b. München (Gewerbegebiet)

Tel.: +49 (0)89 / 90 41 01 161, Fax.: +49 (0)89 / 90 41 01 162

E-Mail: info@wipro.de

Ausstellungszentrum Vomp

Au 41, A-6134 Vomp

Tel.: +43 (0)5242 / 22 20 2, Fax: +43 (0)5242 / 22 20 2-20

E-Mail: vomp@wipro.at



13. Vollständig ausgefülltes Formular scannen oder fotografieren und Vorauswahl an Partner in Ihrer Nähe via Mail oder per Post übersenden.

NAME

STRASSE | NUMMER

ORT | PLZ

MAIL

TELEFONNUMMER

NOTIZEN

Höhe

Lichtmaß (Rohbauöffnung innen)
Naturmaß wird von Wipro Mitarbeiter genommen.

fb.com/wipro

youtube.com/+wipro

instagram.com/wipro_doors